



Powershred® 425Ci/425i/485Ci/485i
The World's Toughest Shredders®



PLEASE READ THESE INSTRUCTIONS BEFORE USE.
DO NOT DISCARD: KEEP FOR FUTURE REFERENCE.

VEUILLEZ LIRE CES INSTRUCTIONS AVANT D'UTILISER L'APPAREIL.
NE PAS JETER : CONSERVER AFIN DE CONSULTER LES DIRECTIVES ULTÉRIEUREMENT, EN CAS DE BESOIN.

LEA ESTAS INSTRUCCIONES ANTES DEL USO.
NO LAS DESECHE: CONSÉRVELAS COMO REFERENCIA FUTURA.

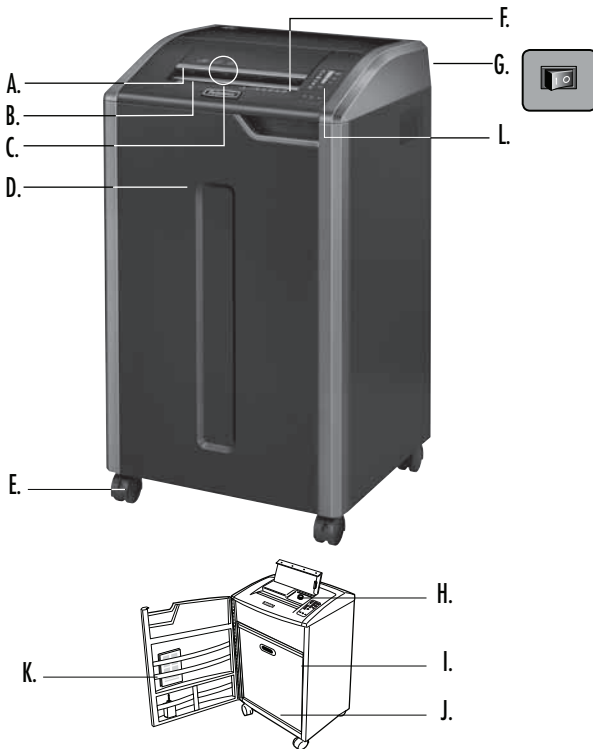

KEY

- A. SafeSense® Technology
- B. Paper entry
- C. CD, credit card and junk mail entry
- D. Door
- E. Casters
- F. See safety instructions
- G. Disconnect power switch
 - 1. OFF
 - 2. ON
- H. Oil reservoir
425Ci and 485Ci only
- I. Oil drain plug (inside)
425Ci and 485Ci only
- J. Basket
- K. Accessory tray
- L. Control panel
 - 1. Sheet capacity indicator
 - 2. Low oil indicator (red)
425Ci and 485Ci only
 - 3. Bin full (red)
 - 4. SafeSense® (yellow)
 - 5. Remove paper (red)
 - 6. Door open (red)
 - 7. Straight feed (red)
 - 8. Auto button
 - 9. Reverse
 - 10. ON/OFF (blue)
 - 11. Forward

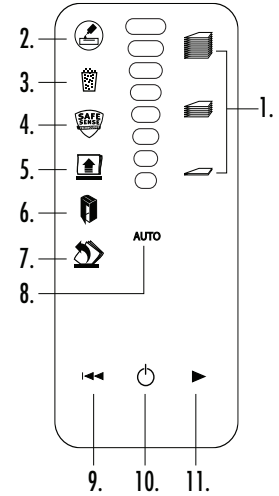

CAPABILITIES

Will shred: Paper, 132 column continuous form, plastic credit cards, CD/DVDs, staples, paper clips and junk mail

Will not shred: Adhesive labels, transparencies, newspaper, cardboard, large paper clips, laminates, file folders, X-rays or plastic other than noted above

Paper shred size:

Cross-Cut (425Ci, 485Ci).....5/32 in. x 1-1/8 in. (4mm x 30mm)
Strip-Cut (425i, 485i).....7/32 in. (5.8mm)

Maximum:

Sheets per pass (Cross-cut)..... 30*
Sheets per pass (Strip-cut)..... 38*
CDs/Cards per pass..... 1*
Paper entry width (485Ci, 485i)..... 16 in. (407mm)
Paper entry width (425Ci, 425i)..... 12 in. (305mm)

*8.5"x11", 20lb., (75g) paper at 120V, 60 Hz, 12Amps; heavier paper, humidity or other than rated voltage may reduce capacity. Maximum recommended daily usage rates: 11,000 (425Ci/485Ci) / 10,000 (425i/485i) sheets, 500 credit cards; 50 CDs.

Follows SafeSense® shredders are designed to be operated in office environments ranging between 50 – 80 degrees Fahrenheit (10 – 26 degrees Celsius) and 40 – 80% relative humidity.

WARNING: IMPORTANT SAFETY INSTRUCTIONS — Read Before Using!



- Operation, maintenance, and service requirements are covered in the instruction manual. Read the entire instruction manual before operating shredders.



- Keep away from children and pets. Keep hands away from paper entry. Always set to off or unplug when not in use.



- Keep foreign objects – gloves, jewelry, clothing, hair, etc. – away from shredder openings. If object enters top opening, switch to Reverse (←) to back out object.



- Never use aerosol products, petroleum based lubricants or other flammable products on or near shredder. Do not use canned air on shredder.

- Do not use if damaged or defective. Do not disassemble shredder. Do not place near or over heat source or water.

- This shredder has a Disconnect Power Switch (G) that must be in the ON (I) position to operate shredder. In case of emergency, move switch to OFF (O) position. This action will stop shredder immediately.

- Avoid touching exposed cutting blades under shredder head.

- Use only designated entry for CDs/cards. Keep fingers away from CD entry.

- Do not put foreign objects in paper entry.

- Shredder must be plugged into a properly grounded wall outlet or socket of the voltage and amperage designated on the label. The grounded outlet or socket must be installed near the equipment and easily accessible. Energy converters, transformers, or extension cords should not be used with this product.

- FIRE HAZARD – Do NOT shred greeting cards with sound chips or batteries.

- For indoor use only.

- Unplug shredder before cleaning or servicing.

BASIC SHREDDING OPERATION

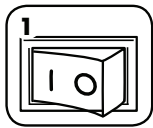

1 Plug in and put disconnect power switch in ON (I) position

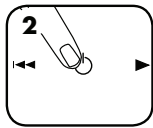

2 Press (ON/OFF) button to activate (blue)



3 Feed paper into paper entry and release



4 Feed CD, credit card or junk mail into designated entry and release

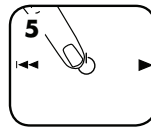

5 Set to Off (O) or shredder will automatically go into sleep mode after 2 minutes of inactivity

ADVANCED PRODUCT FEATURES



100% JAM PROOF

Jam Proof System
Eliminates paper jams and powers through tough jobs.



AUTO OIL

Auto Oil™
Lubricates the cutters automatically to enhance performance and extend shredder life.



SAFESENSE TECHNOLOGY®

SafeSense® Technology
Stops shredding immediately when hands touch the paper entry.



ENERGY SAVINGS SYSTEM™

Energy Savings System
Optimal energy efficiency 100% of the time – in use and out of use.



100% JAM PROOF SYSTEM OPERATION*
JAM PROOF Eliminates paper jams and powers through tough jobs.

① Advanced Jam Prevention- Electronically measures paper thickness to prevent paper jams:



Up to RED: Too many sheets have been inserted.

Up to YELLOW: Productivity is optimized.

Up to GREEN: More sheets can be added.

②

Remove several sheets until indicator is below red.

③

Continue 100% Jam Proof Shredding

100% JAM PROOF

If a misfeed occurs:

All indicators light up and shredder pauses for 3-6 seconds

Wait for flashing to stop after automatic correction is complete. Regular shredding will resume.

If illuminates after paper has been reversed, press reverse and remove paper. Otherwise, regular shredding will resume.

STRAIGHT FEED



If Straight Feed indicator illuminates, remove paper and feed straight into shredder.

***100% Jam Proof when used in accordance with user manual**



AUTO OIL

AUTO OIL™ OPERATION

Lubricates the cutters automatically to enhance performance and extend shredder life
(Auto oil system is only included on cross-cut models - 425Ci and 485Ci.)

SET-UP AND TESTING

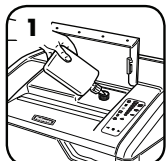

1 Before using, fill oil reservoir with 12 oz. (355 ml.) of Fellowes shredder oil (Fellowes #35250)



2 Press the auto and forward buttons at the same time for 3 seconds to manually oil shredder

REFILLING OIL

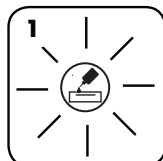

1 Low oil indicator will signal when your reservoir needs refilling

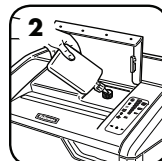

2 To maintain shredder performance, refill oil reservoir with up to 12 oz. (355 ml.) of shredder oil (Fellowes #35250)



3 Once refilled, automatic oiling will resume

ADVANCED PRODUCT FEATURES



SAFESENSE TECHNOLOGY

SAFESENSE® TECHNOLOGY Stops shredding immediately when hands touch the paper opening.

SET-UP AND TESTING

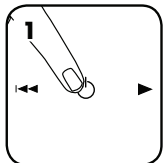

1 Turn the shredder ON (⏻) to activate SafeSense®

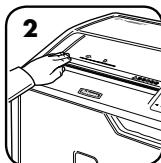

2 Touch test area and look for the SafeSense® indicator to illuminate

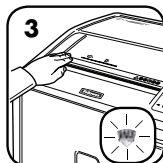

3 SafeSense® is active and working properly

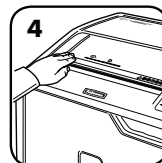

4 If hand is held on SafeSense® area more than 3 seconds shredder will shut off



ENERGY SAVINGS SYSTEM™

ENERGY SAVINGS SYSTEM

Optimal energy efficiency 100% of the time – in use and out of use.

- Saves energy in four ways: energy-efficient electronics, jam prevention, standby mode and sleep mode.
- Sleep Mode shuts down shredder after 2 minutes of inactivity.

WHEN IN SLEEP MODE



1 In sleep mode

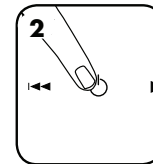

2 To get out of sleep mode touch control panel

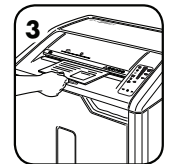

3 or insert paper

For more information about all of Fellowes Advanced Product Features go to www.fellowes.com

PRODUCT MAINTENANCE

CLEANING AUTO-START INFRARED SENSORS

Paper detection sensors are designed for maintenance free operation. However, on rare occasions, the sensors may become blocked by paper dust causing the motor to run even if there is no paper present. (Note: two paper detection sensors are located in the center of the paper entry.)

TO CLEAN THE SENSORS

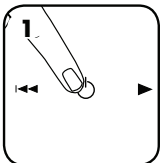

1 Turn off and unplug shredder

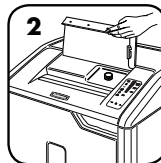

2 Lift CD flap

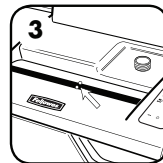

3 Locate Auto-start infrared sensor

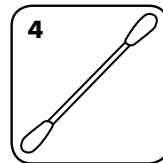

4 Dip cotton swab in rubbing alcohol

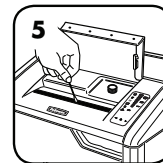

5 Using cotton swab, wipe away any contamination from the paper sensors



AUTO OIL™

Automatically oils the cutters to enhance performance and extend shredder life.

(Auto oil system is only included on cross-cut models - 425Ci and 485Ci)

REFILLING THE OIL

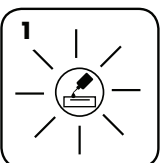

1 Low oil indicator will signal when your reservoir needs refilling

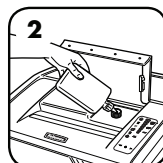

2 To maintain shredder performance, refill oil reservoir with up to 12 oz. (355 ml.) of shredder oil (Fellowes 35250)



3 Once refilled, automatic oiling will resume

- All cross-cut shredders require oil for peak performance. If not oiled, a machine may experience diminished sheet capacity, intrusive noise when shredding and could ultimately stop running. We recommend that you refill the Auto Oil™ reservoir as instructed for optimum performance.
- If shipping shredder, oil must be drained. Open cabinet door and remove basket to access oil drain plug. Place suitable container under drain, remove plug and let oil drain out. Replace plug.

TROUBLESHOOTING



Low Oil Indicator: When illuminated, the shredder is out of oil and needs to be refilled. See the Product Maintenance section for refill instructions. For optimum performance, use Fellowes oil (35250). *Auto Oil™ is only featured on cross cut models – 425Ci and 485Ci.



Bin Full Indicator: When illuminated, the shredder waste bin is full and needs to be emptied. Use Fellowes waste bag 3605801.



SafeSense® Indicator: If hands are too close to the paper entry, the SafeSense® indicator will illuminate and the shredder will stop shredding. If SafeSense® is active for 3 seconds, the shredder will automatically turn off and the user must press the power button on the control panel to resume shredding.



Remove Paper Indicator: When illuminated, press reverse (←) and remove paper. Reduce paper quantity to an acceptable amount and refeed into paper entry.



Door Open Indicator: The shredder will not run if the cabinet door is open. When illuminated, close the door to resume shredding.



Straight Feed Indicator: When illuminated, remove paper and feed straight into paper entry.



100% JAM PROOF SYSTEM OPERATION*

JAM PROOF Eliminates paper jams and powers through tough jobs.

DISABLING THE FEATURE



Should you choose to disable the system, press and hold the auto and reverse (←) buttons at the same time

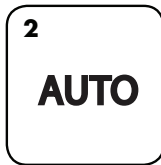

Once disabled, the blue Auto light is no longer illuminated (To re-engage, repeat step 1)

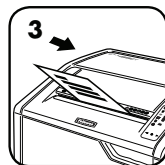

Shredding can continue with the system disabled; however, a paper jam may occur with too many sheets and Remove Paper icon (⬇) will illuminate

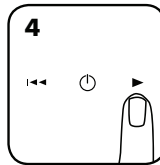

If jam occurs, press and hold forward (▶) button until the document is completely through the shredder

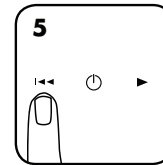

If not cleared, press reverse (←) briefly (repeat steps 4 and 5 until shredded)

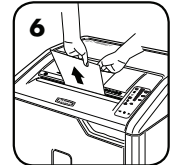

If steps 4 and 5 do not clear jam, reverse paper all the way out, remove several sheets and refeed

*100% Jam Proof when used in accordance with user manual

LIMITED PRODUCT WARRANTY

Limited Warranty: Fellowes, Inc. ("Fellowes") warrants the parts of the machine to be free of defects in material and workmanship and provides service and support for 2 years from the date of purchase by the original consumer. Fellowes warrants the cutting blades of the machine to be free from defects in material and workmanship for the lifetime of the shredder. If any part is found to be defective during the warranty period, your sole and exclusive remedy will be repair or replacement, at Fellowes' option and expense, of the defective part. This warranty does not apply in cases of abuse, mishandling, failure to comply with product usage standards, shredder operation using an improper power supply (other than listed on the label), or unauthorized repair. Fellowes reserves the right to

charge the consumers for any additional costs incurred by Fellowes to provide parts or services outside of the country where the shredder is initially sold by an authorized reseller. ANY IMPLIED WARRANTY, INCLUDING THAT OF MERCHANTABILITY OR FITNESS FOR A PARTICULAR PURPOSE, IS HEREBY LIMITED IN DURATION TO THE APPROPRIATE WARRANTY PERIOD SET FORTH ABOVE. In no event shall Fellowes be liable for any consequential or incidental damages attributable to this product. This warranty gives you specific legal rights. The duration, terms, and conditions of this warranty are valid worldwide, except where different limitations, restrictions, or conditions may be required by local law. For more details or to obtain service under this warranty, please contact us or your dealer.

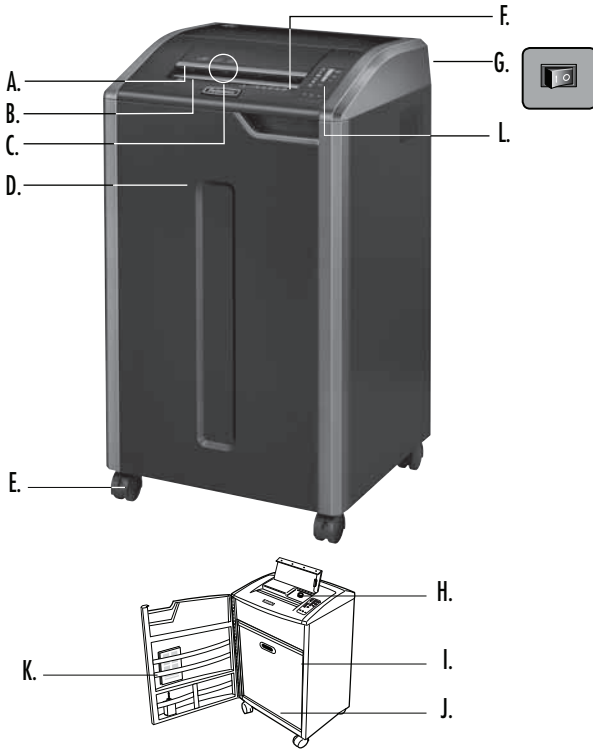

TOUCHE

- A. Technologie SafeSense^{MD}
- B. Entrée de papier
- C. Entrée de CD, cartes de crédit et courrier déchet
- D. Porte
- E. Roulettes
- F. Consultez les instructions de sécurité
- G. Sectionneur
○ 1. ARRÊT
| 2. MARCHÉ
- H. Réservoir d'huile
425Ci et 485Ci seulement
- I. Bouchon de drainage d'huile (à l'intérieur)
425Ci et 485Ci seulement
- J. Panier
- K. Plateau d'accessoires
- L. Panneau de commande
 - 1. Voyant de capacité de feuilles
 - 2. Voyant de faible quantité d'huile (rouge)
 - 3. Contenant plein (rouge)
 - 4. SafeSense[®] (jaune)
 - 5. Retirer le papier (rouge)
 - 6. Porte ouverte (rouge)
 - 7. Alimentation directe (rouge)
 - 8. Touche automatique
 - 9. Marche arrière
 - 10. MARCHÉ/ARRÊT (bleu)
 - 11. Avant

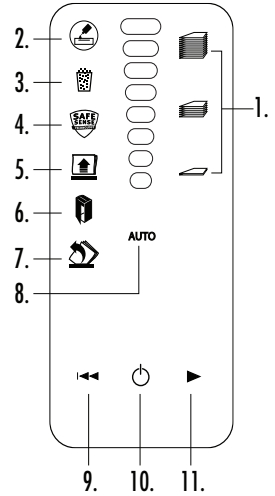

CAPACITÉS

Déchet : papier, formulaire continu 132 colonnes, cartes de crédit en plastique, CD/DVD, agrafes, trombones et courrier déchet

Ne déchiquete pas : Étiquettes adhésives, acétates, journaux, carton, larges trombones, stratifiés, dossiers, radiographies ou plastique autre que ce qui est indiqué plus haut

Taille de déchiquetage du papier :

Coupe croisée (425Ci, 485Ci).....4 mm x 30 mm (5/32 po. x 1-1/8 po.)
Coupe en bandes (425i, 485i).....5,8 mm (7/32 po.)

Maximum :

Feuilles par passage (coupe croisée)..... 30*
Feuilles par passage (en bandes)..... 38*
CD/Cartes par passage..... 1*
largeur d'entrée de papier (485Ci, 485i).....407 mm (16 po.)
Largeur d'entrée de papier (425Ci, 425i).....305 mm (12 po.)

*papier de 8,5 x 11 po, 20 lb., (75 g) à 120 V, 60 Hz, 12 A; le papier plus lourd, l'humidité et une tension autre que la tension nominale peuvent réduire la capacité. Taux d'utilisation quotidiens maximum recommandé : 11 000 (425Ci/485Ci) / 10 000 (425i/485i) feuilles par jour, 500 cartes de crédit; 50 CD.

Les déchiqueteuses Fellowes SafeSense^{MD} sont conçues pour des milieux de bureau dont la température se situe entre 10 et 26 degrés Celsius (50 et 80 degrés Fahrenheit) et l'humidité relative entre 40 et 80 %.

AVERTISSEMENT : IMPORTANTES INSTRUCTIONS DE SÉCURITÉ — À lire avant d'utiliser!

- Les exigences d'opération, d'entretien et de service sont couvertes dans le manuel d'instructions. Lisez tout le manuel d'instructions avant d'utiliser les déchiqueteuses.
- Gardez hors de la portée des enfants et des animaux domestiques. Gardez les mains loin de l'entrée du papier. Réglez toujours l'appareil à Arrêt ou débranchez-le lorsqu'il n'est pas utilisé.
- Gardez les objets étrangers - gants, bijoux, vêtements, cheveux, etc. - loin des entrées de la déchiqueteuse. Si un objet entre par l'ouverture supérieure, faites Marche arrière (←) pour sortir l'objet.
- N'utilisez jamais d'aérosol, de produits à base de pétrole ou autres produits inflammables sur la déchiqueteuse ou à proximité. N'utilisez pas d'air en canette sur la déchiqueteuse.
- N'utilisez pas l'appareil s'il est endommagé ou défectueux. Ne démontez pas l'appareil. Ne placez pas l'appareil sur une source de chaleur ou d'eau, ou à proximité de celle-ci.
- Cette déchiqueteuse est dotée d'un sectionneur (G) qui doit être en position MARCHÉ (I) pour pouvoir fonctionner. En cas d'urgence, mettez l'interrupteur en position ARRÊT (O). Ceci arrêtera immédiatement la déchiqueteuse.
- Évitez de toucher les lames exposées sous la tête déchiqueteuse.
- Utilisez seulement l'entrée désignée pour les CD/cartes. Gardez les doigts loin de l'entrée de CD.
- N'insérez aucun objet étranger dans l'entrée de papier.
- La déchiqueteuse doit être branchée dans une prise murale mise à la terre, appropriée ou une prise de la tension et de l'intensité désignées sur l'étiquette. La prise de courant à contact de mise à la terre ou la prise de courant doit être installée près de l'équipement et facile d'accès. Il ne faut pas utiliser de convertisseurs d'énergie, de transformateurs ou de rallonges avec ce produit.
- DANGER D'INCENDIE - NE déchiquetez PAS de cartes de souhaits avec puces ou piles.**
- Réservé à une utilisation intérieure.
- Débranchez broyeur avant le nettoyage ou l'entretien.

OPÉRATION DE DÉCHIQUETAGE DE BASE

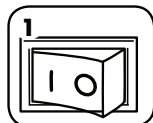

1
Branchez et placez le sectionneur en position MARCHÉ (I)

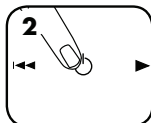

2
Appuyez sur MARCHÉ/ARRÊT (C) pour activer (bleu)

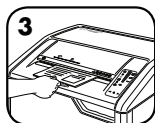

3
Acheminez le papier dans l'entrée et laissez-le aller



4
Acheminez les CD, cartes de crédit ou courrier déchet dans l'entrée et laissez-les aller.

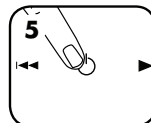

5
Réglez à ARRÊT (C) ou la déchiqueteuse passera automatiquement au mode sommeil après 2 minutes d'inactivité.

FONCTIONS DE PRODUIT DE POINTE



100% JAM PROOF

Système à l'épreuve des blocages
Élimine les blocages de papier et fonctionne pour les travaux difficiles.



AUTO OIL

Auto Oil^{MD}
Lubrifie automatiquement les couteaux pour améliorer la performance et prolonger la durée de vie de l'appareil.



SAFESENSE TECHNOLOGY[®]

Technologie SafeSense^{MD}
Arrête le déchiquetage immédiatement lorsque les mains touchent l'ouverture du papier.



ENERGY SAVINGS SYSTEM[™]

Système d'économie d'énergie
Efficacité énergétique optimale en permanence (en service et hors service).



100% OPÉRATION DU SYSTÈME À L'ÉPREUVE DES BLOCAGES*
JAM PROOF Élimine les blocages de papier et fonctionne pour les gros travaux.

① Prévention des blocages de pointe - Mesure électronique l'épaisseur du papier pour éviter les blocages de papier :

Jusqu'à ROUGE : trop de feuilles ont été insérées.

Jusqu'à JAUNE : la productivité est optimisée.

Jusqu'à VERT : on peut ajouter plus de feuilles.

②

Retirez quelques feuilles jusqu'à ce que le voyant soit sous rouge.

③

Poursuivez le déchiquetage 100 % à l'épreuve des blocages

100% JAM PROOF

S'il y a un mauvais acheminement :

Tous les voyants s'allument et l'appareil s'arrête pendant 3 à 6 secondes

Attendez que le voyant cesse de clignoter après la fin de la correction automatique. Le déchiquetage régulier reprendra.

Si s'allume après que le papier soit inversé, enclenchez la marche arrière et retirez le papier. Sinon, le déchiquetage régulier reprendra.

ALIMENTATION DIRECTE



Si l'indicateur d'alimentation directe s'allume, retirez le papier et entrez-le directement dans la déchiqueteuse.

***100 % à l'épreuve des blocages, lorsqu'elle est utilisée conformément au manuel de l'utilisateur**



AUTO OIL

OPÉRATION AUTO OIL^{MC}

Lubrifie automatiquement les couteaux pour améliorer la performance et prolonger la durée de vie de l'appareil.
(Le système Auto oil est seulement inclus pour les modèles à coupe croisée - 425Ci et 485Ci.)

CONFIGURATION ET TEST

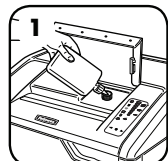

1
Avant d'utiliser l'appareil, remplissez le réservoir d'huile avec 355 ml (12 oz) d'huile pour déchiqueteuse Fellowes (Fellowes n° 35250)

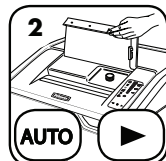

2
Enfoncez et gardez enfoncées les touches automatique et de marche avant en même temps pendant 3 secondes pour lubrifier manuellement la déchiqueteuse

REPLISSAGE D'HUILE

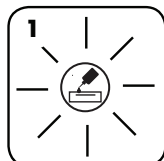

1
Le voyant de faible quantité d'huile indiquera que votre réservoir doit être rempli

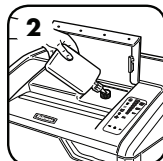

2
Pour maintenir la performance de la déchiqueteuse, remplissez le réservoir d'huile avec 355 ml (12 oz) d'huile pour déchiqueteuse (Fellowes n° 35250)



3
Après le remplissage, la lubrification automatique reprendra

FONCTIONS DE PRODUIT DE POINTE



SAFESENSE TECHNOLOGY^{MD}

OPÉRATION DE TECHNOLOGIE SAFESENSE^{MD}

Arrête le déchetage immédiatement lorsque les mains touchent l'ouverture du papier

CONFIGURATION ET TEST

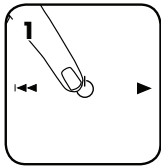

Mettez la déchiqueteuse en marche (⏻) pour activer la fonction SafeSense^{MD}

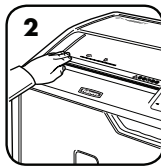

Touchez la section de test et attendez que le voyant de la fonction SafeSense^{MD} s'allume

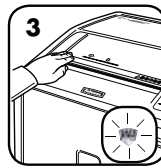

La fonction SafeSense^{MD} est activée et fonctionne correctement

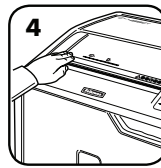

Si vous gardez la main sur la section SafeSense^{MD} pendant plus de 3 secondes, la déchiqueteuse s'éteindra



ENERGY SAVINGS SYSTEMTM

SYSTÈME D'ÉCONOMIE D'ÉNERGIE

Efficacité énergétique optimale en permanence (en service et hors service).

- Économise de l'énergie de quatre manières : produits électroniques très efficaces sur le plan énergétique, prévention des blocages, mode attente et mode sommeil.
- Le mode sommeil arrête la déchiqueteuse après 2 minutes d'inactivité.

EN MODE SOMMEIL (SLEEP)



En mode sommeil

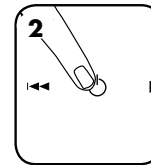

Pour sortir du panneau de contrôle tactile en mode sommeil

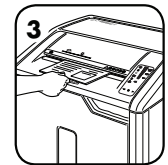

ou insérer le papier

Pour de plus amples informations sur les fonctions avancées des produits Fellowes, visitez www.fellowes.com

ENTRETIEN DU PRODUIT

NETTOYER LES CAPTEURS INFRAROUGES DE DÉMARRAGE AUTOMATIQUE

Les capteurs de détection de papier sont conçus pour un fonctionnement sans entretien. Par contre, les capteurs se bloquent parfois à cause de la poussière de papier et alors le moteur fonctionnera même sans papier. (Remarque : deux capteurs de détection de papier sont au centre de l'entrée de papier).

POUR NETTOYER LES CAPTEURS

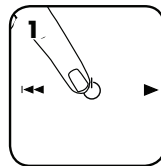

Éteignez et débranchez la déchiqueteuse

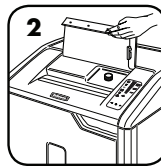

Soulevez le rabat à CD.

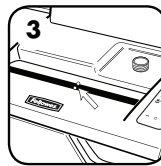

Trouvez le capteur infrarouge de démarrage automatique

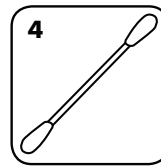

Trempez une tige de coton dans de l'alcool à friction

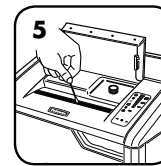

Utilisez la tige pour essuyer toute contamination des capteurs de papier.



AUTO OIL^{MD}

Lubrifie automatiquement les couteaux pour améliorer la performance et prolonger la durée de vie de l'appareil. (Le système Auto oil est seulement inclus pour les modèles à coupe croisée - 425Ci et 485Ci.)

REPLISSAGE D'HUILE

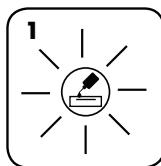

Le voyant de faible quantité d'huile indiquera que votre réservoir doit être rempli

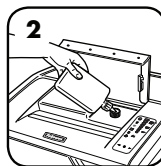

Pour maintenir la performance de la déchiqueteuse, remplissez le réservoir d'huile avec 355 ml d'huile pour déchiqueteuse (Fellowes n° 35250)



Après le remplissage, la lubrification automatique reprendra

- Toutes les déchiqueteuses à coupe croisée ont besoin d'huile pour une performance de pointe. Si l'appareil n'est pas lubrifié, il pourrait avoir une capacité de déchiquetage réduite, faire entendre un bruit pendant le déchiquetage et éventuellement s'arrêter. Nous recommandons de remplir à nouveau le réservoir d'Auto OilMC comme indiqué pour une performance optimale.
- Si la déchiqueteuse est expédiée, il faut en retirer l'huile. Ouvrez la porte du boîtier et retirez le panier pour accéder au bouchon de drainage d'huile. Placez le contenant approprié sous le drain, retirez le bouchon et laissez l'huile drainer. Remplacez le bouchon.

DÉPANNAGE



Voyant de faible quantité d'huile : Lorsque le voyant s'allume, la déchiqueteuse n'a plus d'huile et doit être remplie. Consultez la section d'entretien du produit pour les instructions de remplissage. Pour une performance optimale, utilisez l'huile Fellowes (35250).. *Auto Oil^{MC} n'est présentée que dans les modèles à coupe croisée - 425Ci et 485Ci.



Voyant de contenant plein : Lorsque le voyant s'allume, le contenant de déchets de la déchiqueteuse est plein et doit être vidé. Utilisez le sac de déchets Fellowes 3605801.



Voyant SafeSense^{MD} : Si les mains sont trop proches de l'entrée de papier, le voyant SafeSense^{MD} s'allumera et la déchiqueteuse cessera de déchiqueter. Si la fonction SafeSense^{MD} est activée pendant 3 secondes, la déchiqueteuse s'éteindra automatiquement et l'utilisateur doit enfoncer la touche de courant sur le panneau de commande pour reprendre le déchiquetage.



Voyant pour Retirer le papier : Lorsqu'il s'allume, enclenchez la marche arrière (←) et retirez le papier Réduisez la quantité de papier à une quantité acceptable et remettez dans l'entrée de papier.



Voyant de porte ouverte : La déchiqueteuse ne fonctionnera pas si la porte du boîtier est ouverte. Lorsque le voyant est allumé, fermez la porte pour reprendre le déchiquetage.



Voyant d'alimentation directe : Si le voyant s'allume, retirez le papier et entrez-le directement dans la déchiqueteuse.



100% SYSTÈME À L'ÉPREUVE DES BLOCAGES*

JAM PROOF Élimine les blocages de papier et fonctionne pour les gros travaux.

DÉSACTIVATION DE LA FONCTION

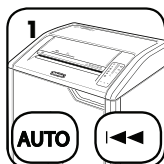

Si vous choisissez de désactiver le système, enfoncez et gardez les touches automatique et marche arrière (←) enfoncées en même temps



Après la désactivation, le voyant bleu automatique n'est plus allumé (pour réengager, reportez-vous à l'étape 1)

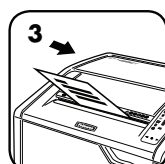

Le déchiquetage peut se poursuivre avec le système désactivé, mais il pourrait y avoir un blocage de papier dû à un surplus de feuilles et l'icône Retirer le papier (↑) s'allumera.

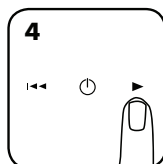

S'il y a un blocage, enfoncez et gardez la touche avant (→) enfoncée jusqu'à ce que le document soit passé par la déchiqueteuse

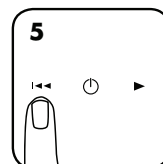

Si le problème n'est pas corrigé, enfoncez la touche arrière (←) brièvement (répétez les étapes 4 et 5 jusqu'à ce que le tout soit déchiqueté)



Si les étapes 4 et 5 ne permettent pas de corriger le blocage, inversez le papier complètement, retirez plusieurs feuilles et remettez du papier

***100 % à l'épreuve des blocages, lorsqu'elle est utilisée conformément au manuel de l'utilisateur**

GARANTIE LIMITÉE DU PRODUIT

Garantie limitée : Fellowes, Inc. (« Fellowes ») garantit que les pièces de l'appareil seront libres de tout vice de matériau et de fabrication et offre service et support pendant une période de deux ans à partir de la date d'achat par le consommateur original. Fellowes garantit que les lames de coupe de l'appareil seront libres de tout vice de matériau ou de fabrication pendant la durée de vie de la déchiqueteuse. Si une pièce s'avère défectueuse durant la période de garantie, votre seul et unique recours sera la réparation ou le remplacement de la pièce à la discrétion et aux frais de Fellowes. Cette garantie ne couvre pas les cas de mauvaise utilisation, mauvaise manipulation, non conformité aux normes d'usage du produit, opération de la déchiqueteuse en utilisant une alimentation de courant inappropriée (autre que ce qui est indiqué sur l'étiquette) ou réparation interdite. Fellowes se réserve le droit de charger d'autres coûts aux consommateurs engagés par Fellowes pour fournir des pièces

ou des services à l'extérieur du pays où la déchiqueteuse a été vendue initialement par un revendeur autorisé. TOUTE GARANTIE IMPLICITE, Y COMPRIS CELLE DE QUALITÉ MARCHANDE OU D'ADAPTATION À UNE UTILISATION PARTICULIÈRE, SE LIMITE PAR LA PRÉSENTE À LA DURÉE DE LA PÉRIODE DE GARANTIE APPROPRIÉE ÉTABLIE DANS CE DOCUMENT. En aucun cas, Fellowes ne sera tenue responsable de quelque façon que ce soit de tout dommage indirect ou consécutif attribuable à ce produit. Cette garantie vous donne des droits juridiques spécifiques. La durée, les modalités et les conditions de cette garantie s'appliquent partout au monde sauf dans les cas où différentes limites, restrictions ou conditions pourraient être exigées par la loi locale. Pour plus de détails ou pour obtenir un service sous cette garantie, veuillez nous contacter ou contacter votre concessionnaire.

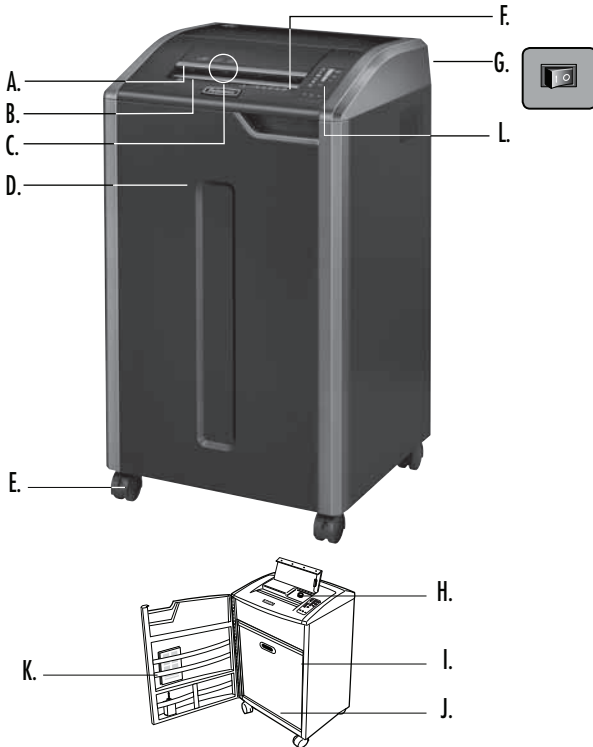

EXPLICACIÓN

- A. Tecnología SafeSense®
- B. Entrada de papel
- C. Entrada para CD, tarjetas de crédito y correo basura
- D. Puerta
- E. Rueditas
- F. Consulte las instrucciones de seguridad
- G. Interruptor de desconexión de la energía
 - 1. APAGADO
 - | 2. ENCENDIDO
- H. Depósito de aceite *Sólo 425Ci y 485Ci*
- I. Tapón de drenaje del aceite *Sólo 425Ci y 485Ci*
- J. Cesto
- K. Bandeja para accesorios
- L. Panel de control
 - 1. Indicador de capacidad de hojas
 - 2. Indicador de bajo nivel de aceite (rojo) *Sólo 425Ci y 485Ci*
 - 3. Papelera llena (rojo)
 - 4. SafeSense® (amarillo)
 - 5. Quitar papel (rojo)
 - 6. Puerta abierta (rojo)
 - 7. Introducción directa (rojo)
 - 8. Botón automático
 - 9. Retroceso
 - 10. ENCENDIDO/APAGADO (azul)
 - 11. Avance

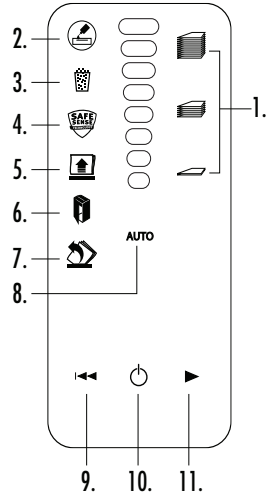

FUNCIONES

Destruye: Papel, formulario continuo de 132 columnas, tarjetas de crédito de plástico, CD/DVD, grapas, sujetapapeles y correo basura

No destruye: etiquetas adhesivas, transparencias, periódicos, cartón, sujetapapeles grandes, laminados, carpetas de archivos, radiografías ni plástico, a excepción de los mencionados anteriormente

Tamaño de corte del papel:

Corte cruzado (425Ci, 485Ci)..... 4 mm x 30 mm (5/32 pulg. x 1-1/8 pulg.)
 Corte en tiras (425i, 485i)..... 5,8 mm (7/32 pulg.)

Máximo:

Hojas por pasada (Corte cruzado) 30*
 Hojas por pasada (Corte en tiras)..... 38*
 CD/Tarjetas por pasada 1*
 Ancho de la entrada de papel (485Ci, 485i)..... 407 mm (16 pulg.)
 Ancho de la entrada de papel (425Ci, 425i)..... 305 mm (12 pulg.)

*Papel de 21,59 x 27,94 cm (8,5 x 11 pulg.), 75 g (20 lb.) a 120V, 60 Hz, 12 amperios; si el papel es más pesado, si está húmedo o el voltaje es otro, la capacidad puede disminuir. Tasas diarias máximas recomendadas de uso diario: 11.000 (425Ci/485Ci) / 10.000 (425i/485i) hojas por día, 500 tarjetas de crédito; 50 CD.

Las trituradoras SafeSense® de Fellowes están diseñadas para funcionar en la oficina, en ambientes con temperaturas de 10 a 26 °C (50 a 80 °F) y 40 a 80% de humedad relativa.

⚠️ ADVERTENCIA: INSTRUCCIONES DE SEGURIDAD IMPORTANTES: ¡Léalas antes de usar la trituradora!

- Los requisitos de operación, mantenimiento y servicio se cubren en el manual de instrucciones. Lea dicho manual en su totalidad antes de operar las trituradoras.
- Mantenga la trituradora alejada de niños y mascotas. Mantenga las manos alejadas de la entrada de papel. Siempre apague o desenchufe la trituradora cuando no esté en uso.
- Mantenga objetos extraños (guantes, joyas, ropa, cabello, etc.) lejos de las aberturas de la trituradora. Si algún objeto se introduce en la abertura superior, ponga la trituradora en Retroceso (←) para retirar el objeto.
- Nunca utilice productos en aerosol, lubricantes a base de petróleo u otros productos inflamables para limpiar la trituradora ni cerca de ella. No utilice aire comprimido para limpiar la trituradora.
- No utilice la trituradora si está dañada o defectuosa. No desarme la trituradora. No coloque la trituradora cerca ni sobre una fuente de calor o agua.
- Esta trituradora posee un Interruptor de desconexión de la energía (G) que debe estar en la posición de ENCENDIDO (I) para operar la trituradora. En caso de emergencia, coloque el interruptor en la posición de APAGADO (O). Esta acción detendrá la trituradora de inmediato.
 - Evite tocar las cuchillas cortantes expuestas debajo del cabezal de la trituradora.
 - Use solamente la entrada indicada para CD/tarjetas. Mantenga los dedos alejados de la entrada del CD.
 - No coloque objetos extraños en la entrada de papel.
 - La trituradora debe enchufarse en una toma o enchufe de pared con descarga a tierra que tenga el voltaje y amperaje que se indican en la etiqueta. La toma o enchufe con descarga a tierra debe estar instalada cerca del equipo y ser de fácil acceso. No deben usarse con este producto convertidores de energía, transformadores ni cables prolongadores.
 - RIESGO DE INCENDIO – NO destruya tarjetas de salud con chips de sonido o baterías.
 - Sólo para uso bajo techo.
 - Desconecte trituradora antes de la limpieza o el mantenimiento.

FUNCIONAMIENTO BÁSICO DE LA TRITURADORA

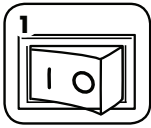

1 Enchufe la trituradora y coloque el interruptor de desconexión de la energía en la posición de ENCENDIDO (I).

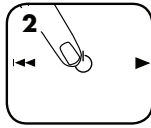

2 Presione el botón de ENCENDIDO/APAGADO (⏻) para activar la máquina (azul)

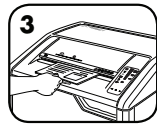

3 Introduzca el papel directamente en la entrada de papel y suéltelo

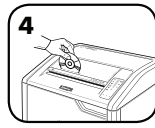

4 Introduzca el CD, tarjeta de crédito o correo basura en la entrada designada y suéltelo

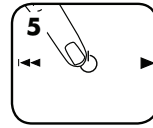

5 Apáguela (⏻) o la trituradora ingresará automáticamente en el modo de suspensión al cabo de 2 minutos de inactividad

CARACTERÍSTICAS AVANZADAS DEL PRODUCTO



100% JAM PROOF

Sistema a prueba de atascos

Elimina los atascos de papeles y supera los trabajos.



AUTO OIL

Auto Oil^{MD}

Lubrica automáticamente las cortadoras para mejorar el rendimiento y prolongar la vida útil de la destructora.



SAFESENSE TECHNOLOGY[®]

Tecnología SafeSense[®] Detiene la destrucción inmediatamente cuando las manos tocan la abertura para papel.



ENERGY SAVINGS SYSTEM[™]

Sistema de ahorro de energía
Óptima eficiencia energética todo el tiempo – en uso y fuera de uso.



100% JAM PROOF

OPERACIÓN DEL SISTEMA A PRUEBA DE ATASCOS*

Elimina los atascos de papeles y supera los trabajos difíciles.

1 Prevención avanzada de atascos: Mide electrónicamente el espesor del papel para evitar atascos:

2

3



Hasta ROJO: Se insertaron demasiadas hojas.

Hasta AMARILLO: La productividad se ve optimizada.

Hasta VERDE: Se pueden agregar más hojas.

Quite varias hojas hasta que el indicador esté por debajo del rojo.

Continúe con la destrucción 100% a prueba de atascos



Si se carga de manera incorrecta:

Todos los indicadores se encienden y la trituradora se detiene durante 3 a 6 segundos

Espera a que los indicadores dejen de parpadear luego de que se realice la corrección automática. El proceso de destrucción normal se reanuda.

Si se enciende luego de haber retrocedido el papel, presione retroceso y retire el papel. El proceso de destrucción normal se reanuda.

INTRODUCCIÓN DIRECTA



Si se ilumina el indicador de introducción directa, retire el papel e introdúzcalo directamente en la trituradora.

***Es 100% a prueba de atascos cuando se utiliza según el manual del usuario**



AUTO OIL

OPERACIÓN EN AUTO OIL^{MC}

Lubrica automáticamente las cortadoras para mejorar el rendimiento y prolongar la vida útil de la destructora. (El sistema de lubricación automática sólo se incluye en los modelos de corte cruzado - 425Ci y 485Ci.)

CONFIGURACIÓN Y PRUEBA

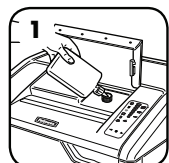

1 Antes de usar la máquina, llene el depósito de aceite con 355 ml (12 onzas) de aceite para destructora (Fellowes 35250)

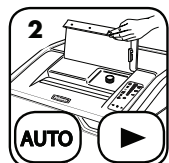

2 Presione al mismo tiempo los botones de automática y avance para aceitar manualmente la destructora

RECARGA DE ACEITE

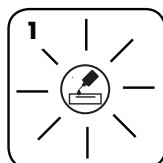

1 El indicador de bajo nivel de aceite le avisará cuando deba recargar el depósito

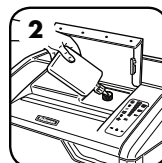

2 Para mantener el rendimiento de la destructora, llene el depósito de aceite con hasta 355 ml (12 onzas) de aceite para destructora (Fellowes 35250)



3 Después de la recarga, se reanuda el engrase automático

CARACTERÍSTICAS AVANZADAS DEL PRODUCTO



SAFESENSE TECHNOLOGY®

OPERACIÓN DE LA TECNOLOGÍA SAFESENSE®

Detiene inmediatamente la destrucción cuando las manos tocan la abertura para papel.

CONFIGURACIÓN Y PRUEBA

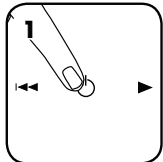

Encienda (⏻) la destructora para activar SafeSense®

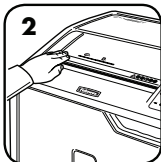

Toque el área de prueba y espere a que el indicador de SafeSense® se encienda

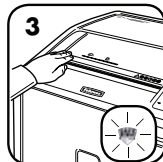

SafeSense® está activa y funciona correctamente

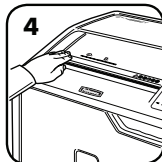

Si se deja la mano por más de 3 segundos en el área de seguridad SafeSense®, la trituradora de papel se apagará



ENERGY SAVINGS SYSTEM™

SISTEMA DE AHORRO DE ENERGÍA

Óptima eficiencia energética todo el tiempo – en uso y fuera de uso.

- Cuatro maneras de ahorrar energía: circuito electrónico con bajo consumo energético, prevención de atascos, modo de reserva y modo de suspensión.
- El modo de suspensión apaga la destructora después de 2 minutos de inactividad.

CUANDO ESTÁ EN EL MODO DE SUSPENSIÓN



En el modo de suspensión

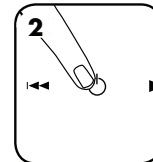

Para salir del modo de suspensión toque el panel de control

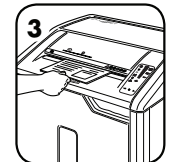

o inserte papel

Si desea obtener más información acerca de todas las características avanzadas del producto de Fellowes, visite www.fellowes.com

MANTENIMIENTO DEL PRODUCTO

LIMPIEZA DE LOS SENSORES INFRARROJOS DE INICIO AUTOMÁTICO

Los sensores de detección de papel están diseñados para operar sin mantenimiento. Sin embargo, en raras ocasiones, es posible que los sensores se bloqueen con polvo de papel, lo que hace que el motor funcione incluso sin papel. (Nota: Hay dos sensores de detección de papel ubicados en el centro de la entrada de papel).

PARA LIMPIAR LOS SENSORES

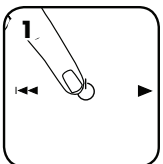

Apague y desenchufe la trituradora

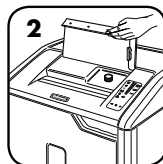

Levante la tapa para CD



Ubique el sensor infrarrojo de inicio automático

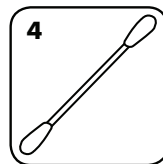

Sumerja un hisopo en alcohol isopropílico

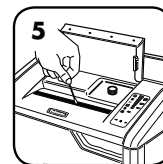

Con el hisopo, elimine la suciedad de los sensores de papel



AUTO OIL™

Aceita las hojas de corte automáticamente para mejorar el desempeño y extender la vida útil de la destructora.

(El sistema de lubricación automática sólo se incluye en los modelos de corte cruzado - 425Ci y 485Ci.)

RECARGA DEL ACEITE

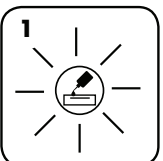

El indicador de bajo nivel de aceite le avisará cuando deba recargar el depósito

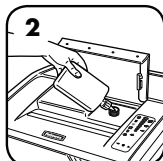

Para mantener el rendimiento de la destructora, llene el depósito de aceite con hasta 355 ml (12 onzas) de aceite para destructora (Fellowes 35250)



Después de la recarga, se reanudará el engrase automático

- Todas las trituradoras de corte cruzado necesitan aceite para brindar un máximo rendimiento. Si no se aceita, la máquina puede reducir su capacidad de hojas, pueden aparecer ruidos molestos al triturar y, en última instancia, es posible que deje de funcionar. Se recomienda recargar el depósito de engrase automático Auto Oil™ según las instrucciones, a fin de evitar problemas de desempeño.
- Si se transporta la destructora, debe drenarse el aceite. Abra la puerta del gabinete y retire la cesta para acceder al tapón de drenaje del aceite. Con un recipiente adecuado debajo del drenaje, quite el tapón y deje que salga el aceite. Vuelva a colocar el tapón.

SOLUCIÓN DE PROBLEMAS



Indicador de bajo nivel de aceite: Cuando está encendido, la trituradora está sin aceite y es necesario llenar el depósito. En la sección Mantenimiento del producto encontrará las instrucciones al respecto. Para un rendimiento óptimo, use aceite Fellowes (35250). *La función Auto Oil™ sólo viene en los modelos con corte cruzado – 425Ci y 485Ci.



Indicador de papelería llena: Cuando está encendido, la papelería de la trituradora está llena y se debe vaciar. Use una bolsa de residuos Fellowes 3605801.



Indicador SafeSense®: Si las manos están demasiado cerca de la entrada del papel, se encenderá el indicador SafeSense® y la trituradora dejará de funcionar. Si SafeSense® está activo por 3 segundos, la trituradora se apagará automáticamente y el usuario deberá presionar el botón de encendido en el panel de control para reanudar el corte.



Indicador de retiro de papel: Cuando está iluminado, presione retroceso (←) y retire el papel. Reduzca la cantidad de papel a una adecuada y vuelva a cargarlo en la entrada de papel.



Indicador de puerta abierta: La trituradora no funcionará si la puerta del gabinete está abierta. Cuando está encendido este indicador, cierre la puerta para reanudar el corte.



Indicador de introducción directa: Cuando está encendido, retire el papel e introdúzcalo directamente por la entrada.



100% SISTEMA A PRUEBA DE ATASCOS*

JAM PROOF Elimina los atascos de papeles y supera los trabajos difíciles.

DESACTIVACIÓN DE LA CARACTERÍSTICA



Si decide desactivar el sistema, mantenga presionados el botón automático y de retroceso (←) de manera simultánea

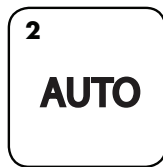

Una vez desactivado el sistema, la luz azul Auto (Automático) no estará encendida (Para volver a activarlo, repita el paso 1)

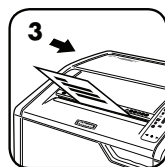

La destrucción puede continuar con el sistema desactivado; sin embargo, puede ocurrir un atasco con demasiadas hojas y se encenderá el icono Retirar papel (🗑️)

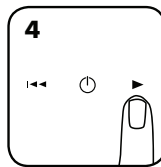

Si ocurre un atasco, mantenga presionada la tecla de avance (→) hasta que el documento haya salido por completo de la destructora

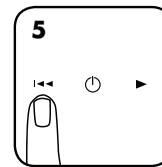

Si no se liberó el atasco, presione el retroceso (←) durante un momento (repita los pasos 4 y 5 hasta que se lleve a cabo la destrucción)

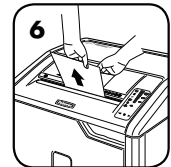

Si con los pasos 4 y 5 no pudo liberar el atasco, desplace el papel hacia atrás por completo, quite varias hojas y vuelva a cargar la destructora

*Es 100% a prueba de atascos cuando se utiliza según el manual del usuario

GARANTÍA LIMITADA DEL PRODUCTO

Garantía limitada: Fellowes, Inc. ("Fellowes") garantiza que las piezas de la máquina estarán libres de defectos de material y mano de obra y proporciona servicio y soporte técnico durante 2 años a partir de la fecha en que el consumidor original haya adquirido el producto. Fellowes garantiza que las cuchillas cortantes de la máquina estarán libres de defectos de material y mano de obra durante la vida útil de la trituradora. Si se encuentra algún defecto en cualquiera de las piezas durante el período de garantía, la única y exclusiva solución será la reparación o el cambio de la pieza defectuosa, a criterio y cuenta de Fellowes. Esta garantía no rige para casos de abuso, uso indebido, incapacidad de cumplir con las normas de uso del producto, operación de la trituradora usando una fuente de energía indebida (distinta a la que sale en la etiqueta), o reparaciones no autorizadas. Fellowes se reserva el derecho a cobrar a los consumidores los costos adicionales en que incurra Fellowes

para suministrar piezas o servicios fuera del país en el que un revendedor autorizado haya vendido originalmente la trituradora. POR MEDIO DEL PRESENTE, TODA GARANTÍA IMPLÍCITA, INCLUIDA LA GARANTÍA DE COMERCIABILIDAD O ADAPTABILIDAD PARA UN PROPÓSITO ESPECÍFICO, SE LIMITA AL PERÍODO DE DURACIÓN CORRESPONDIENTE DE LA GARANTÍA CONFERIDA ANTERIORMENTE. En ningún caso, Fellowes será responsable de cualquier daño, directo o indirecto, que pueda atribuirse a este producto. Esta garantía le confiere derechos legales específicos. La duración, los términos y las condiciones de esta garantía son válidos en todo el mundo, excepto en los lugares donde la legislación local exija limitaciones, restricciones o condiciones diferentes. Para obtener más detalles o recibir servicio conforme a esta garantía, comuníquese con nosotros o con su distribuidor.



CUSTOMER SERVICE & SUPPORT

www.fellowes.com

United States: 1-800-955-0959

Canada: 1-800-665-4339

Mexico: 001-800-514-9057



1789 Norwood Avenue, Itasca, Illinois 60143 • 1-800-955-0959 • www.fellowes.com

© 2017 Fellowes, Inc. | Part #409617 Rev B