

# Owner's Manual

## Metered Rack PDU

Model: PDUMH16HV  
(Series Number: AG-00D9)

Important Safety Instructions	2
Installation	3
Features	5
Warranty & Product Registration	7
Español	8
Français	15
Русский	22
Deutsch	29

### PROTECT YOUR INVESTMENT!

Register your product for quicker service  
and ultimate peace of mind.

You could also win an  
ISOBAR6ULTRA surge protector—  
a \$100 value!



[www.tripplite.com/warranty](http://www.tripplite.com/warranty)



1111 W. 35th Street, Chicago, IL 60609 USA • [www.tripplite.com/support](http://www.tripplite.com/support)

Copyright © 2019 Tripp Lite. All rights reserved.

# Important Safety Instructions

## SAVE THESE INSTRUCTIONS

**This manual contains instructions and warnings that should be followed during the installation, operation and storage of this product. Failure to heed these instructions may affect your warranty.**



## Important Warnings

- Operate the PDU at indoor temperatures between 32°F and 104°F (between 0°C and 40°C) only.
- Provide adequate protection against excess currents, short circuits, and ground faults in accordance with local and national electrical code, such as NEC in the U.S.
- The mains socket that supplies the PDU should be near the PDU and easily accessible.
- The PDU provides convenient multiple outlets but it DOES NOT provide surge or line noise protection for connected equipment.
- The PDU is designed for indoor use only in a controlled environment away from excess moisture, temperature extremes, conductive contaminants, dust or direct sunlight.
- Do not connect the PDU to an ungrounded outlet or extension cords or adapters that eliminate the connection to ground.
- The power requirement for each piece of equipment connected to the PDU must not exceed the individual outlet's load rating.
- The total power requirement for equipment connected to the PDU must not exceed the maximum load rating for the PDU.
- Do not drill into or attempt to open any part of the PDU housing. There are no user-serviceable parts inside.
- Do not attempt to modify the PDU, including the input plugs and power cables.
- Do not attempt to use the PDU if any part of it becomes damaged.
- Do not attempt to mount the PDU to an insecure or unstable surface.
- Never attempt to install electrical equipment during a thunderstorm.
- Use of this equipment in life support applications where failure of this equipment can reasonably be expected to cause the failure of the life support equipment or to significantly affect its safety or effectiveness is not recommended. Do not use this equipment in the presence of a flammable anesthetic mixture with air, oxygen or nitrous oxide.
- The PDU must be installed by a qualified technician only.
- Install in accordance with local electrical codes. Be sure to use the proper over current protection for the installation, in accordance with the plug rating/equipment rating.
- The electrical sockets supplying power to the equipment shall be installed near the equipment and be easily accessible.

# Installation

**Note:** Regardless of installation configuration, the user must determine the fitness of hardware and procedures before mounting. The PDU and included hardware are designed for common rack and rack enclosure types and may not be appropriate for all applications. Exact mounting configurations may vary.

**1-1 1U Rack Installation.** Attach the PDU to the rack by inserting four user-supplied screws **A** through the PDU mounting brackets **B** and into the mounting holes of the rack rail as shown.

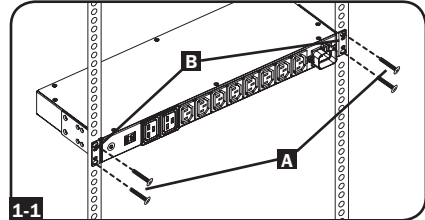

**1-2 0U Rack Installation. Part 1:** Remove the screws **C** attaching the mounting brackets to the PDU, change the orientation of the brackets as shown and reattach the brackets. Use only the screws supplied by the manufacturer or their exact equivalent (#6-32, 1/4" flat head). **Part 2:** Attach the PDU vertically by inserting two or more user-supplied screws **A** through the PDU mounting brackets **B** and into mounting points in the rack or rack enclosure.

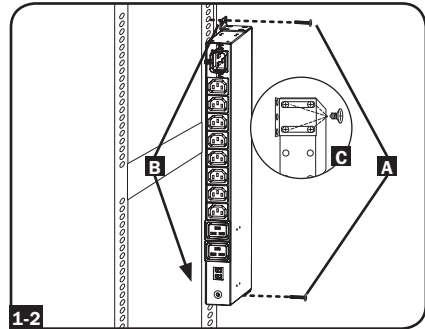

**1-3 Wall Installation.** After repeating Part 1 above, attach the PDU to a stable mounting surface by inserting two or more user-supplied screws **A** through the PDU mounting brackets **B** and into secure mounting points on the mounting surface.

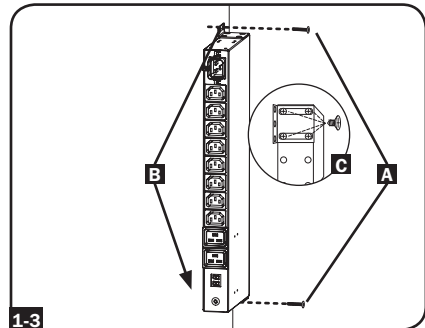

**1-4 Under-Counter Installation.** After repeating Part 1 above, attach the PDU to a stable mounting surface by inserting four user-supplied screws **A** through the PDU mounting brackets **B** and into secure mounting points on the mounting surface.

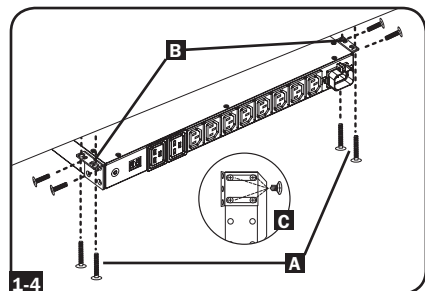

# Installation

- 2 Input Power Cord Connection.** Insert the IEC 320 C19 connector **A** of the input power cord into the IEC 320 C20 inlet **B** of the PDU. Connect the other end of the input power cord **C** to a compatible source of AC power. The PDU should be provided with over-current protection.

**Note:** The AC power source should not share a circuit with a heavy electrical load (such as an air conditioner or refrigerator).

- 2-1 Input Cord Retention (Optional).** Install the included bracket with the supplied #6-32 screws **A** then attach the included power cord to the PDU by inserting the IEC connector **B** of the power cord into the IEC power inlet **C** located near the end of the PDU. Use a supplied screw **D** to secure the power cord connection.

**Note:** As an alternative, a user-supplied power cord can be attached to the PDU by connecting it to the IEC inlet. Do not attempt to attach a user-supplied power cord unless it is certified to be compatible with the input power source that will be used by the PDU.

- 3** Attach equipment to the PDU. Do not exceed the load rating of the PDU. The total electrical current used by the PDU will be displayed on the digital meter in amperes.

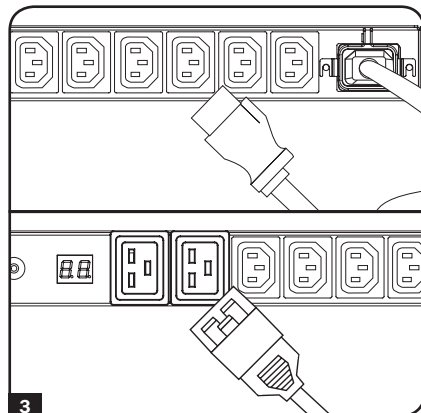
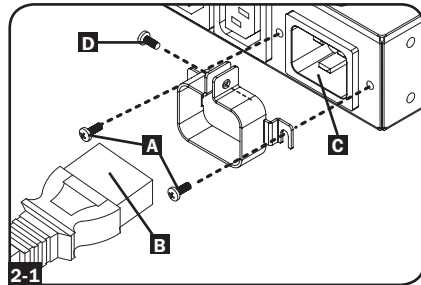
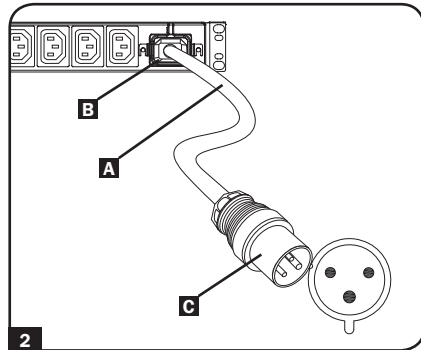

# Features

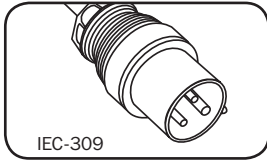

## Input Plug

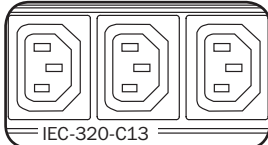

**Outlets:** During normal operation, the outlets distribute AC power to connected equipment.

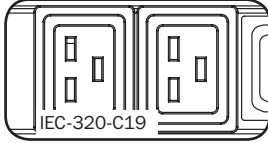

**Ammeter:** The total electrical current used by the PDU will be displayed on the digital meter in amperes.

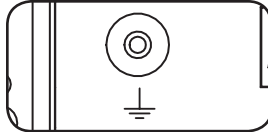

**Grounding Lug:** Use this screw to attach the connected equipment to ground.

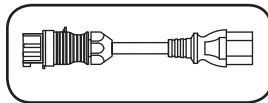

**AC Input Power Cord:** The included detachable cord has an IEC-320-C19 connector on one end that connects to the PDU inlet. The other end has an IEC-309 plug that connects to a compatible AC power source.

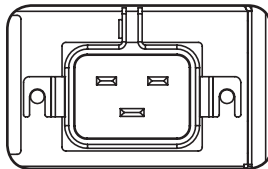

**Power Inlet:** The IEC-320-C20 power inlet connects to the included power cord or a compatible user-supplied power cord. The inlet includes a bracket to secure the cord connection.

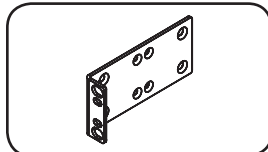

**Longer 1U Mounting Brackets:** Use these brackets to mount the 1U PDU horizontally in a standard rack or rack enclosure. The mounting depth can be adjusted by attaching the brackets to different positions on the PDU.

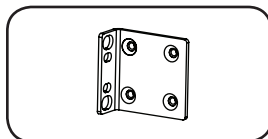

**Shorter 0U Mounting Brackets:** Use these brackets to mount the PDU in a 0U rack, wall or under-counter configuration for 1U PDU models.

## Features

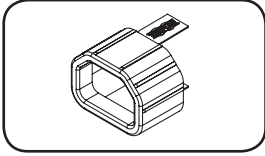

**C14 Plug Sleeve (Optional):** Use the included C14 plastic sleeves to secure plugs to receptacles. Attach the sleeve to the plug, making sure that the pull tabs remain outside the plug and that the fit is secure. To unplug equipment properly, use the pull tabs to remove the plug and sleeve from the receptacle.

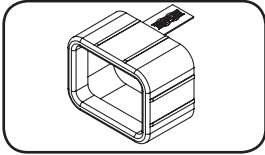

**C20 Plug Sleeve (Optional):** Use the included C20 plastic sleeves to secure plugs to receptacles. Attach the sleeve to the plug, making sure that the pull tabs remain outside the plug and that the fit is secure. To unplug equipment properly, use the pull tabs to remove the plug and sleeve from the receptacle.

# Warranty & Product Registration

## 2-YEAR LIMITED WARRANTY

Seller warrants this product, if used in accordance with all applicable instructions, to be free from original defects in material and workmanship for a period of 2 years from the date of initial purchase. If the product should prove defective in material or workmanship within that period, Seller will repair or replace the product, in its sole discretion. Service under this Warranty can only be obtained by your delivering or shipping the product (with all shipping or delivery charges prepaid) to: Tripp Lite, 1111 W. 35th Street, Chicago, IL 60609 USA. Seller will pay return shipping charges. Visit [www.tripplite.com/support](http://www.tripplite.com/support) before sending any equipment back for repair.

THIS WARRANTY DOES NOT APPLY TO NORMAL WEAR OR TO DAMAGE RESULTING FROM ACCIDENT, MISUSE, ABUSE OR NEGLIGENCE. SELLER MAKES NO EXPRESS WARRANTIES OTHER THAN THE WARRANTY EXPRESSLY SET FORTH HEREIN. EXCEPT TO THE EXTENT PROHIBITED BY APPLICABLE LAW, ALL IMPLIED WARRANTIES, INCLUDING ALL WARRANTIES OF MERCHANTABILITY OR FITNESS, ARE LIMITED IN DURATION TO THE WARRANTY PERIOD SET FORTH ABOVE; AND THIS WARRANTY EXPRESSLY EXCLUDES ALL INCIDENTAL AND CONSEQUENTIAL DAMAGES. (Some states do not allow limitations on how long an implied warranty lasts, and some states do not allow the exclusion or limitation of incidental or consequential damages, so the above limitations or exclusions may not apply to you. This Warranty gives you specific legal rights, and you may have other rights which vary from jurisdiction to jurisdiction).

**WARNING:** The individual user should take care to determine prior to use whether this device is suitable, adequate or safe for the use intended. Since individual applications are subject to great variation, the manufacturer makes no representation or warranty as to the suitability or fitness of these devices for any specific application.

## PRODUCT REGISTRATION

Visit [www.tripplite.com/warranty](http://www.tripplite.com/warranty) today to register your new Tripp Lite product. You'll be automatically entered into a drawing for a chance to win a FREE Tripp Lite product!\*

\* No purchase necessary. Void where prohibited. Some restrictions apply. See website for details.

## Regulatory Compliance Identification Numbers

For the purpose of regulatory compliance certifications and identification, your Tripp Lite product has been assigned a unique series number. The series number can be found on the product nameplate label, along with all required approval markings and information. When requesting compliance information for this product, always refer to the series number. The series number should not be confused with the marking name or model number of the product.

## WEEE Compliance Information for Tripp Lite Customers and Recyclers (European Union)



Under the Waste Electrical and Electronic Equipment (WEEE) Directive and implementing regulations, when customers buy new electrical and electronic equipment from Tripp Lite they are entitled to:

- Send old equipment for recycling on a one-for-one, like-for-like basis (this varies depending on the country)
- Send the new equipment back for recycling when this ultimately becomes waste

The policy of Tripp Lite is one of continuous improvement. Specifications are subject to change without notice.



1111 W. 35th Street, Chicago, IL 60609 USA • [www.tripplite.com/support](http://www.tripplite.com/support)

# Manual del propietario

## PDU con Medidor Digital para Instalación en Rack

Modelo: PDUMH16HV  
(Número de Serie: AG-00D9)

Instrucciones Importantes de Seguridad	9
Instalación	10
Características	12
Garantía	14
English	1
Français	15
Русский	22
Deutsch	29



1111 W. 35th Street, Chicago, IL 60609 USA • [www.tripplite.com/support](http://www.tripplite.com/support)

Copyright © 2019 Tripp Lite. Todos los derechos reservados.



# Instrucciones Importantes de Seguridad

## CONSERVE ESTAS INSTRUCCIONES

**Este manual contiene instrucciones y advertencias que deben seguirse durante la instalación, operación y almacenamiento de este producto. La omisión en la observancia de estas instrucciones y advertencias puede afectar la garantía del producto.**



## Advertencias Importantes

- Opere el PDU a temperaturas interiores entre 32°F y 104°F (entre 0°C y 40°C) solamente.
- Proporciona protección adecuada contra corrientes excesivas, cortocircuitos y fallas de conexión a tierra de acuerdo con los códigos eléctricos locales y nacionales, como NEC en los EE. UU.
- La toma que alimenta al PDU debe estar próxima al PDU y ser fácilmente accesible.
- El PDU proporciona convenientes múltiples tomacorrientes pero NO proporciona protección contra sobretensión o ruido en la línea para los equipos conectados.
- El PDU está diseñada solo para uso en interiores en un entorno controlado lejos de humedad excesiva, temperaturas extremas, contaminantes conductivos, polvo o luz del sol directa.
- No conecte el PDU a un toma corriente que no esté a tierra o cables de extensión o adaptadores que eliminen la conexión a tierra.
- Los requisitos de energía para cada pieza de equipo conectada al PDU no debe exceder la capacidad de carga de cada toma corriente individual.
- El requisito de energía total para el equipo conectado al PDU no debe exceder la capacidad de carga máxima del PDU.
- No perfore ni intente abrir ninguna parte del gabinete del PDU. No tiene partes a las que el usuario pueda dar servicio.
- No intente modificar el PDU, incluso las clavijas de entrada y los cables de alimentación.
- No intente usar el PDU si se daña cualquier parte.
- No intente instalar el PDU en una superficie inestable o no segura.
- Nunca intente instalar equipos eléctricos durante una tormenta eléctrica.
- No se recomienda el uso de este equipo en aplicaciones de soporte de vida en donde la falla de este equipo pueda consecuentemente causar la falla del equipo de soporte de vida o afectar significativamente su seguridad o efectividad. No use este equipo en presencia de una mezcla inflamable de anestésicos con aire, oxígeno u óxido nitroso.
- El PDU debe ser instalado solamente por un técnico calificado.
- Instale de acuerdo con los reglamentos eléctricos locales. Asegúrese de usar para la instalación la protección adecuada contra sobrecorriente, de acuerdo con la especificación de la clavija o la especificación del equipo.
- Los conectores eléctricos que suministran energía al equipo deben instalarse próximos al equipo y ser fácilmente accesibles.

# Instalación

**Nota:** Independientemente de la configuración, el usuario debe determinar la idoneidad de los materiales y accesorios así como de los procedimientos antes del montaje. La PDU y el material incluido están diseñados para racks (bastidores) y cajas de rack (bastidor) comunes, y pueden no ser apropiados para todas las aplicaciones.

**1-1 Instalación en bastidor de 1U.** Fije la PDU al bastidor insertando cuatro tornillos suministrados por el usuario **A** a través de los soportes de montaje **B** de la PDU en los agujeros de montaje del riel del bastidor como se muestra.

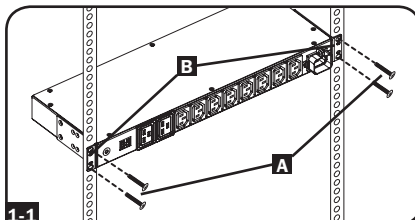

**1-2 Instalación en bastidor de 0U. Parte 1:** Retire los tornillos **C** que fijan los soportes de montaje a la PDU, cambie la orientación de los soportes como se muestra y fíjelos nuevamente. Use solo los tornillos incluidos o sus equivalentes exactos (#6-32, 1/4" de cabeza plana). **Parte 2:** Fije la PDU verticalmente insertando dos o más tornillos suministrados por el usuario **A** a través de los soportes de montaje **B** de la PDU en los puntos de montaje en el bastidor o la caja del bastidor.

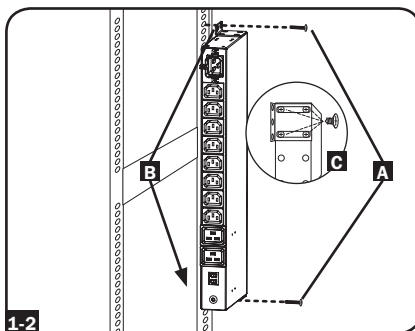

**1-3 Instalación en la pared:** Después de repetir la Parte 1 anterior, fije el PDU en una superficie estable para su instalación insertando dos o más tornillos suministrados por el usuario **A** a través de los soportes de instalación del PDU **B** en los puntos seguros para su instalación en la superficie de instalación.

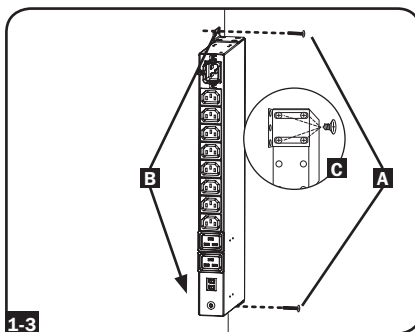

**1-4 Instalación debajo de mostrador:** Después de repetir la Parte 1 anterior, fije el PDU en una superficie estable para su instalación insertando cuatro tornillos suministrados por el usuario **A** a través de los soportes de instalación del PDU **B** en los puntos seguros para su instalación en la superficie de instalación.

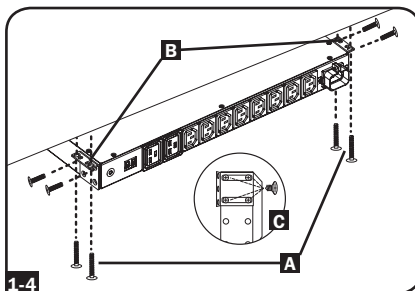

# Instalación

## 2 Conexión del Cable de Alimentación.

Inserte el conector IEC 320 C19 **A** del cable de alimentación en la entrada IEC 320 C20 **B** del PDU. Conecte el otro extremo del cable de alimentación **C** a una fuente compatible de energía de CA. El PDU debe estar equipado con protección contra sobrecorriente.

**Nota:** La fuente de energía de CA no debe compartir un circuito con una carga eléctrica pesada (como un aire acondicionado o refrigerador).

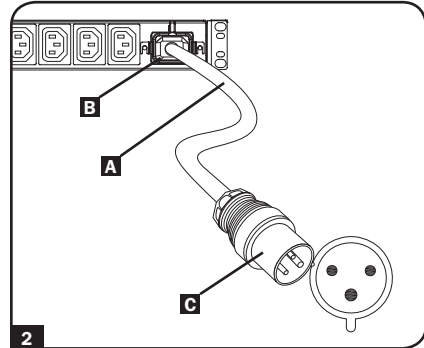

**2-1 Sujeción del Cable de Alimentación (Opcional).** Instale el soporte incluido con los tornillos #6-32 **A** suministrados, después instale el cable de alimentación incluido al PDU insertando el conector IEC **B** del cable de alimentación en la entrada de energía IEC **C** ubicada cerca del extremo del PDU. Use un tornillo suministrado por el usuario **D** para asegurar la conexión del cable de alimentación.

**Nota:** Como alternativa, puede acoplarse al PDU un cable de alimentación suministrado por el usuario conectándolo a la entrada IEC. No intente instalar un cable de alimentación suministrado por el usuario, a menos que esté certificado para ser compatible con la fuente de energía de entrada que será usada por el PDU.

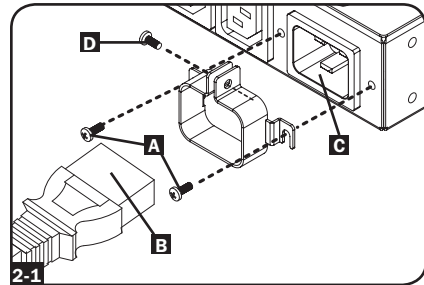

**3** Conecte el equipo al PDU. No exceda el valor nominal de carga del PDU. La corriente eléctrica total utilizada por el PDU aparecerá en el medidor digital en amperes.

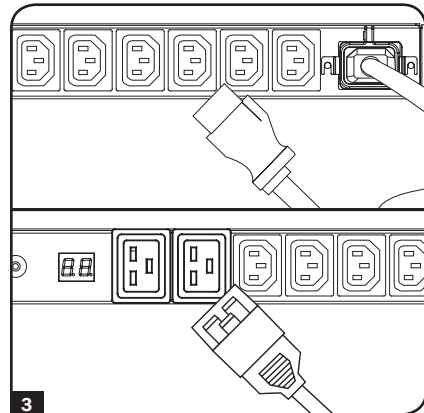

# Características

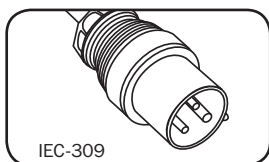

**Clavija de Entrada**

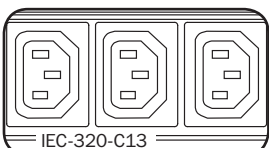

**Tomacorrientes:** Durante la operación normal, los tomacorrientes distribuyen energía CA a los equipos conectados.

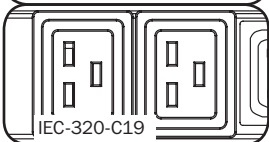

**Amperímetro:** La corriente eléctrica total utilizada por el PDU aparecerá en el medidor digital en amperes.

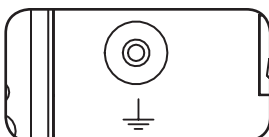
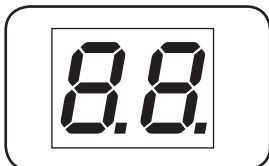

**Terminal de Conexión a Tierra:** Use este tornillo para conectar a tierra el equipo conectado.

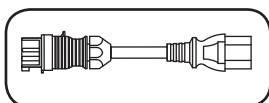

**Cable de Alimentación de CA:** El cable desprendible incluido, tiene un conector IEC-320-C19 en un extremo que se conecta a la entrada del PDU. El otro extremo tiene una clavija IEC-309 que se conecta a una fuente de energía de CA compatible.

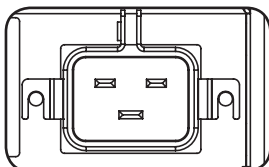

**Entrada de Energía:** La entrada de energía IEC-320-C20 se conecta al cable de alimentación incluido o a un cable de alimentación suministrado por el usuario. La entrada incluye un soporte para asegurar la conexión del cable.

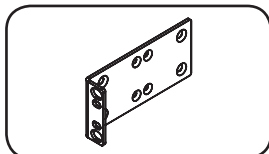

**Soportes de Instalación Mayores de 1U:** Use estos soportes para instalar horizontalmente el PDU de 1U en un rack o gabinete estándar. La profundidad de instalación puede ajustarse fijando los soportes a diferentes posiciones en el PDU.

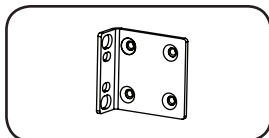

**Soportes de Instalación más pequeños de 0U:** Use estos soportes para instalar el PDU en una configuración de rack de 0U, pared o bajo el mostrador para modelos de PDU de 1U.

## Características

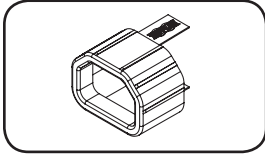

**Manguito de Clavija C14 (Opcional):** Use los manguitos plásticos C14 incluidos para asegurar las clavijas a los tomacorrientes. Acople el manguito a la clavija asegurándose que las pestañas de tiro permanezcan fuera de la clavija y que la sujeción sea segura. Para desenchufar correctamente el equipo, use las pestañas de tiro para retirar la clavija y el manguito del tomacorriente.

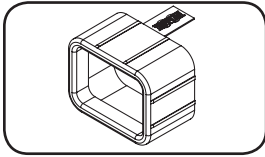

**Manguito de Clavija C20 (Opcional):** Use los manguitos plásticos C20 incluidos para asegurar las clavijas a los tomacorrientes. Acople el manguito a la clavija asegurándose que las pestañas de tiro permanezcan fuera de la clavija y que la sujeción sea segura. Para desenchufar correctamente el equipo, use las pestañas de tiro para retirar la clavija y el manguito del tomacorriente.

# Garantía

## GARANTÍA LIMITADA DE 2 AÑOS

El vendedor garantiza que este producto no tiene defectos originales de materiales ni de mano de obra por un período de dos años a partir de la fecha original de compra, si se utiliza de acuerdo con todas las instrucciones correspondientes. En caso de demostrarse dentro de ese período que el producto tiene defectos de materiales o de mano de obra, el vendedor lo reparará o reemplazará a su exclusiva discreción. El servicio técnico bajo esta garantía solo puede ser obtenido si usted entrega o envía el producto (con todos los cargos de envío o entrega prepagos) a: Tripp Lite; 1111 W. 35th Street; Chicago IL 60609; EE. UU. El vendedor abonará los cargos de envío de devolución. Visite [www.tripplite.com/support](http://www.tripplite.com/support) antes de enviar cualquier equipo para reparación.

ESTA GARANTÍA NO CUBRE EL DESGASTE NORMAL NI LOS DAÑOS CAUSADOS POR ACCIDENTES, MAL USO, ABUSO O NEGLIGENCIA. EL VENDEDOR NO OFRECE NINGUNA GARANTÍA EXPRESA QUE NO SEA LA ESTABLECIDA EXPRESAMENTE EN EL PRESENTE DOCUMENTO. EXCEPTO EN LA MEDIDA EN QUE LO PROHIBAN LAS LEYES APLICABLES, LA DURACIÓN DE TODAS LAS GARANTÍAS IMPLÍCITAS, INCLUIDAS LAS DE COMERCIABILIDAD O APTITUD, SE LIMITA AL PERÍODO DE GARANTÍA ANTES MENCIONADO Y ESTA GARANTÍA EXCLUYE EXPRESAMENTE TODOS LOS DAÑOS INCIDENTALES E INDIRECTOS. (Algunos Estados no permiten las limitaciones a la duración de una garantía implícita y algunos Estados no permiten la exclusión o limitación de los daños incidentales o indirectos, de modo que las limitaciones o exclusiones antes mencionadas pueden no corresponder en su caso. Esta garantía le otorga derechos legales específicos y usted puede tener otros derechos que varían de una jurisdicción a otra).

ADVERTENCIA: Antes de usar este dispositivo, cada usuario debe ocuparse de determinar si es apto, adecuado o seguro para el uso que pretende darle. Dado que las aplicaciones individuales están sujetas a diversas variaciones, el fabricante no representa ni garantiza la idoneidad o condición de estos dispositivos para cualquier aplicación específica.

## Cumplimiento de las normas de los números de identificación

Para fines de identificación y certificación del cumplimiento de las normas, su producto Tripp Lite tiene asignado un número de serie único. Puede encontrar el número de serie en la etiqueta de la placa de identificación del producto, junto con los símbolos de aprobación e información requeridos. Al solicitar información sobre el cumplimiento de las normas para este producto, siempre mencione el número de serie. El número de serie no debe ser confundido con el nombre de identificación ni con el número de modelo del producto.

## Información de sobre Cumplimiento de la WEEE para Clientes de Tripp Lite y Recicladores (Unión Europea)



Según la Directiva de Residuos de Aparatos Eléctricos y Electrónicos (Waste Electrical and Electronic Equipment, WEEE) y sus reglamentos, cuando los clientes compran nuevos equipos eléctricos y electrónicos a Tripp Lite, tienen derecho a:

- Enviar equipos antiguos para reciclaje según una base de uno por uno, entre productos similares (esto varía dependiendo del país)
- Enviar el equipo nuevo de vuelta para reciclaje cuando este se convierta finalmente en desecho

Tripp Lite tiene una política de mejoramiento continuo. Las especificaciones están sujetas a cambio sin previo aviso.



1111 W. 35th Street, Chicago, IL 60609 USA • [www.tripplite.com/support](http://www.tripplite.com/support)

# Manuel de l'utilisateur

## PDU en bâti munie d'instruments de mesure

Modèle : PDUMH16HV  
(Numéro de série : AG-00D9)

<b>Consignes de sécurité importantes</b>	<b>16</b>
<b>Installation</b>	<b>17</b>
<b>Caractéristiques</b>	<b>19</b>
<b>Garantie</b>	<b>21</b>
<b>English</b>	<b>1</b>
<b>Español</b>	<b>8</b>
<b>Русский</b>	<b>22</b>
<b>Deutsch</b>	<b>29</b>



1111 W. 35th Street, Chicago, IL 60609 USA • [www.tripplite.com/support](http://www.tripplite.com/support)

Copyright © 2019 Tripp Lite. Tous droits réservés.

## Consignes de sécurité importantes

### CONSERVEZ CES INSTRUCTIONS

**Ce manuel contient des instructions et des avertissements qui devraient être respectés pendant l'installation, l'utilisation et l'entreposage de ce produit. Le non-respect de ces instructions et de ces avertissements pourrait affecter la garantie du produit.**



### Avertissements importants

- Utiliser la PDU à des températures intérieures entre 32 °F et 104 °F (entre 0 °C et 40 °C) seulement.
- Fournit une protection adéquate contre les courants excédentaires, les courts-circuits et mise à la masse défectueuse conformément aux codes électriques locaux et nationaux, tels que le Code national de l'électricité aux États-Unis
- La prise de courant qui alimente la PDU doit être proche de la PDU et facilement accessible.
- L'unité de distribution d'énergie (PDU) fournit des prises multiples pratiques, mais elle ne FOURNIT PAS de protection contre les surtensions ou les bruits de ligne pour l'équipement connecté.
- La PDU est conçue pour être utilisée à l'intérieur uniquement, dans un environnement contrôlé, à l'écart de l'excès d'humidité, des températures extrêmes, des contaminants conducteurs, de la poussière et de la lumière directe du soleil.
- Ne pas connecter la PDU dans une prise non mise à la masse ou des rallonges électriques ou des adaptateurs qui éliminent la connexion à la masse.
- La puissance requise pour chaque équipement connecté à la PDU ne doit pas excéder la charge nominale de la prise individuelle.
- La puissance totale requise pour l'équipement connecté à la PDU ne doit pas excéder la charge nominale maximum de la PDU.
- Ne pas percer ou tenter d'ouvrir une quelconque partie du boîtier de la PDU. Il n'existe aucune pièce réparable par l'utilisateur à l'intérieur.
- Ne pas tenter de modifier la PDU, y compris les fiches d'entrée et les câbles d'alimentation.
- Ne pas tenter d'utiliser la PDU si une de ses pièces est endommagée.
- Ne pas tenter de monter la PDU sur une surface précaire ou instable.
- Ne jamais essayer d'installer un équipement électrique pendant un orage.
- Il n'est pas recommandé d'utiliser cet équipement dans les applications de soutien vital où une panne de cet équipement serait susceptible de causer une panne de l'équipement de soutien vital ou d'affecter sérieusement sa sécurité ou son efficacité. Ne pas utiliser cet équipement dans un milieu où il existe un mélange anesthésique inflammable avec de l'air, de l'oxygène ou de l'oxyde nitreux.
- La PDU doit être installée par un technicien qualifié seulement.
- Installer conformément aux codes locaux de l'électricité. S'assurer d'utiliser la bonne protection contre les surintensités pour l'installation, conformément aux valeurs nominales de la fiche et de l'équipement.
- Les prises électriques qui alimentent l'équipement doivent être installées à proximité de l'équipement et être facilement accessibles.



# Installation

**Remarque :** Sans tenir compte de la configuration, l'utilisateur doit déterminer la compatibilité de la quincaillerie et les procédures avant d'effectuer l'installation. L'unité PDU et la quincaillerie incluse sont conçues pour des types de bâti et boîtier courants et peuvent ne pas convenir à toutes les applications.

**1-1 Installation en baie 1U.** Fixer la PDU à la baie en insérant quatre vis **A** fournies par l'utilisateur dans les brides de fixation **B** de l'unité et dans les trous de fixation de la glissière de la baie comme indiqué.

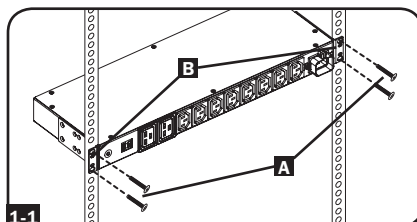

**1-2 Installation en baie 0U. 1<sup>e</sup> partie :** Retirer les vis **C** fixant les brides de fixation à la PDU, changer l'orientation des brides comme indiqué et les fixer à nouveau. Utiliser seulement les vis jointes ou leur équivalent exact (N° 6-32, tête plate 1/4 po [6,4 mm])  
**2<sup>e</sup> partie :** Fixer la PDU verticalement en insérant deux vis ou plus **A**, fournies par l'utilisateur dans les brides de fixation **B** de l'unité et dans les points de fixation de la baie ou de son boîtier.

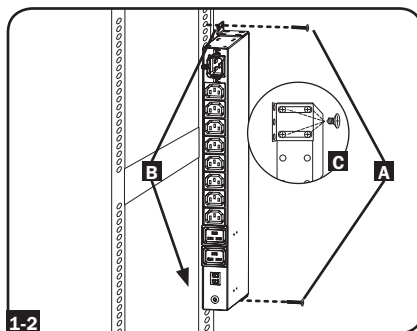

**1-3 Installation murale :** Après avoir effectué la partie 1 ci-dessus, fixer la PDU sur une surface de fixation stable en insérant deux vis ou plus **A** fournies par l'utilisateur dans les supports de montage **B** de la PDU et dans des points de fixation sûrs de la surface de montage.

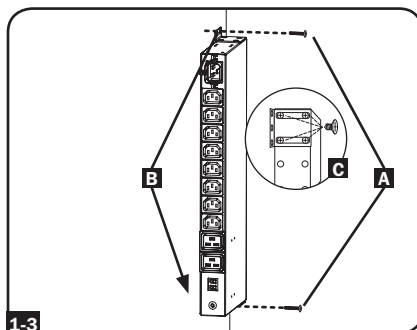

**1-4 Installation sous un comptoir :** Après avoir effectué la partie 1 ci-dessus, fixer la PDU sur une surface de fixation stable en insérant quatre vis **A** fournies par l'utilisateur dans les supports de montage **B** de la PDU et dans des points de fixation sûrs de la surface de montage.

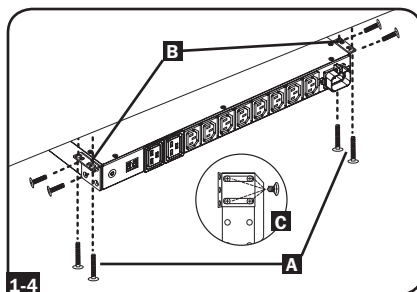

# Installation

## 2 Connexion du cordon d'alimentation d'entrée.

Insérer le connecteur IEC 320 C19 **A** du cordon d'alimentation d'entrée dans l'entrée IEC 320 C20 **B** de la PDU. Brancher l'autre extrémité du cordon d'alimentation d'entrée **C** à une source d'alimentation CA compatible. La PDU devrait recevoir une protection contre les surcharges.

**Remarque :** La source d'alimentation CA ne doit pas partager un circuit avec une charge électrique élevée (comme un climatiseur ou un réfrigérateur).

### 2-1 Rétention du cordon d'entrée (facultatif).

Installer le support inclus avec les vis #6-32 fournies **A**, puis fixer le cordon d'alimentation inclus à la PDU en insérant le connecteur IEC **B** du cordon d'alimentation dans l'entrée d'alimentation IEC **C** située près de l'extrémité de la PDU. Utiliser une vis fournie **D** pour retenir la connexion du cordon d'alimentation en place.

**Remarque :** Comme solution de rechange, un cordon d'alimentation fourni par l'utilisateur peut être fixé à la PDU en le branchant à l'entrée IEC. Ne pas tenter d'attacher un cordon d'alimentation fourni par l'utilisateur à moins qu'il ne soit certifié compatible avec la source d'alimentation qui sera utilisée par la PDU.

**3** Fixer l'équipement à la PDU. Ne pas excéder la charge nominale maximum pour la PDU. Le courant électrique total utilisé par la PDU sera affiché en ampères sur l'ampèremètre numérique.

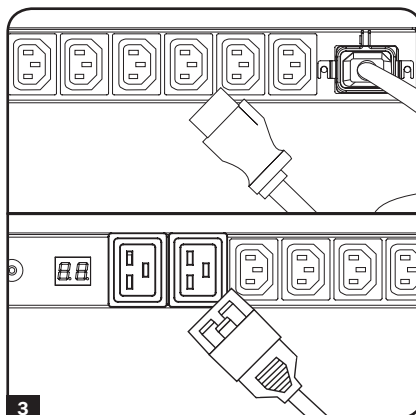
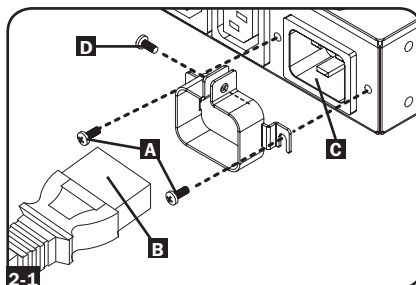
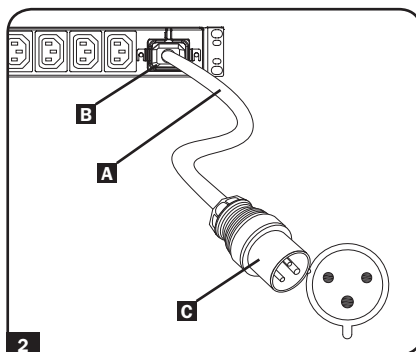

## Caractéristiques

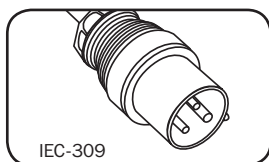

**Fiche d'entrée**

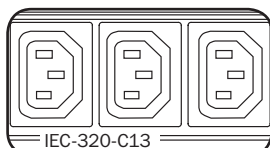

**Sorties :** Lors du fonctionnement normal, les sorties distribuent une alimentation CA à l'équipement branché.

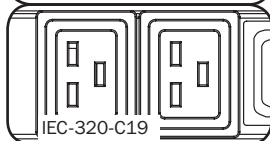

**Ampèremètre :** Le courant électrique total utilisé par la PDU sera affiché en ampères sur l'ampèremètre numérique.

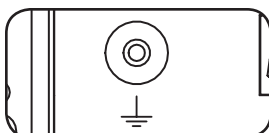
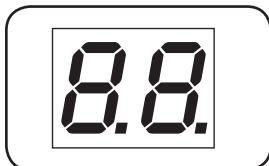

**Patte de mise à la masse :** Utiliser cette vis pour raccorder l'équipement branché à la mise à la masse.

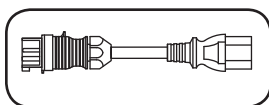

**Cordon d'alimentation d'entrée CA :** Le cordon amovible inclus comporte un connecteur IEC-320-C19 à une extrémité qui se branche à l'entrée de la PDU. L'autre extrémité comporte une fiche IEC-309 qui se branche à une source d'alimentation CA compatible.

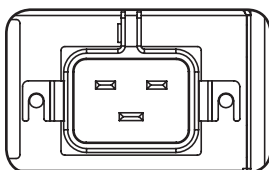

**Entrée d'alimentation :** L'entrée d'alimentation IEC-320-C20 se branche au cordon d'alimentation inclus ou à un cordon d'alimentation compatible fourni par l'utilisateur. L'entrée inclut un support pour retenir la connexion du cordon en place.

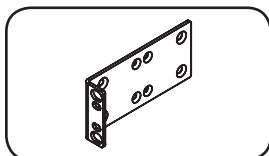

**Supports de montage 1U plus longs :** Utiliser ces supports pour monter la PDU 1U sur le plan horizontal dans un bâti standard ou un boîtier pour bâtis. La profondeur de montage peut être réglée en fixant les supports aux différentes positions sur la PDU.

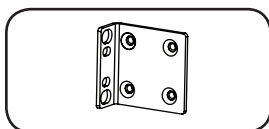

**Supports de montage 0U plus courts :** Utiliser ces supports pour monter la PDU dans un bâti 0U, dans une configuration murale ou sous le comptoir pour des modèles de PDU 1U.

## Features

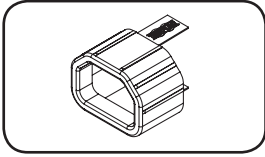

**Manchons de fiche C14 (facultatif) :** Utiliser les manchons en plastique C14 inclus pour retenir les fiches aux prises de courant. Fixer le manchon à la fiche en s'assurant que les languettes de préhension demeurent à l'extérieur de la fiche et qu'il repose solidement en place. Pour débrancher correctement l'équipement, utiliser les languettes de préhension pour retirer la fiche et le manchon de la prise de courant.

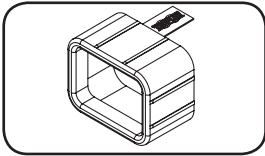

**Manchon de fiche C20 (facultatif) :** Utiliser les manchons en plastique C20 inclus pour retenir les fiches aux prises de courant. Fixer le manchon à la fiche en s'assurant que les languettes de préhension demeurent à l'extérieur de la fiche et qu'il repose solidement en place. Pour débrancher correctement l'équipement, utiliser les languettes de préhension pour retirer la fiche et le manchon de la prise de courant.

# Garantie

## GARANTIE LIMITÉE DE 2 ANS

Le vendeur garantit que ce produit, s'il est utilisé selon toutes les directives applicables, est exempt de défauts d'origine de matériel et de main-d'oeuvre pour une période de 2 ans à partir de la date initiale d'achat. Si le produit s'avère défectueux en matériel ou en main-d'oeuvre durant cette période, le vendeur réparera ou remplacera le produit à sa discrétion. Vous pouvez obtenir un service selon cette garantie seulement en livrant ou en expédiant le produit (avec les frais d'expédition et de livraison prépayés) à : Tripp Lite, 1111 W. 35th Street, Chicago, IL 60609 USA. Le vendeur paiera les frais d'expédition de retour. Visitez [www.triplite.com/support](http://www.triplite.com/support) avant de retourner de l'équipement pour réparation.

CETTE GARANTIE NE S'APPLIQUE PAS À L'USURE NORMALE OU AUX DOMMAGES RÉSULTANT D'ACCIDENTS, DEMAUVAIS USAGE, D'ABUS OU DE NÉGLIGENCE. LE VENDEUR N'OFFRE AUCUNE GARANTIE EXPLICITE AUTRE QUE LA GARANTIE EXPRESSÉMENT SIGNIFIÉE À LA PRÉSENTE. EXCEPTÉ SELON LES LIMITES DE LA LOI APPLICABLE, TOUTES LES GARANTIES IMPLICITES, Y COMPRIS TOUTES LES GARANTIES DE QUALITÉ MARCHANDE OU DE CONFORMITÉ À UN BESOIN PARTICULIER, SONT LIMITÉES EN DURÉE À LA PÉRIODE DE GARANTIE ÉNONCÉE CI DESSUS ET CETTE GARANTIE EXCLUE EXPLICITEMENT TOUS LES DOMMAGES ACCESSOIRES OU CONSÉCUTIFS. Certaines juridictions ne permettent pas la limitation de la durée d'une garantie implicite et certaines juridictions ne permettent pas la limitation ou l'exclusion de dommages accessoires ou consécutifs, en conséquence, les limitations et les exclusions ci dessus pourraient ne pas s'appliquer à vous. Cette garantie vous donne des droits légaux spécifiques et vous pourriez avoir d'autres droits selon les juridictions.

**MISE EN GARDE :** L'utilisateur devra prendre soin de déterminer avant de l'utiliser si cet appareil convient, est adéquat et sûr pour l'usage prévu. Puisque les applications individuelles sont sujettes à de grandes variations, le fabricant ne fait aucune représentation ni n'offre de garantie quand à l'applicabilité et à la conformité de ces appareils pour une application particulière.

## Numéros d'identification de conformité aux règlements

À des fins de certification et d'identification de conformité aux règlements, votre produit Tripp Lite a reçu un numéro de série unique. Ce numéro se retrouve sur la plaque signalétique du produit, avec les inscriptions et informations d'approbation requises. Lors d'une demande d'information de conformité pour ce produit, utilisez toujours le numéro de série. Il ne doit pas être confondu avec le nom de la marque ou le numéro de modèle du produit.

## L'information de conformité WEEE pour les clients de Tripp Lite et recycleurs (Union européenne)



Sous les directives et règlements de déchet d'équipements électrique et électronique (Waste Electrical and Electronic Equipment, WEEE), lorsque les clients achètent le matériel électrique et électronique neuf de Tripp Lite ils sont autorisés à :

- Envoyer le vieux matériel pour le recyclage sur une base de un-contre-un et en nature (ceci varie selon le pays)
- Renvoyer le matériel neuf pour recyclage quand ceci devient éventuellement un rebut

La politique de Tripp Lite est celle d'une amélioration continue. Les spécifications peuvent être modifiées sans préavis.



1111 W. 35th Street, Chicago, IL 60609 USA • [www.triplite.com/support](http://www.triplite.com/support)

# Руководство пользователя

## Стоечный PDU с измерителем

Модель: PDUMH16HV  
(Серийный номер: AG-00D9)

Важные указания по технике безопасности	23
Установка	24
Возможности	26
Гарантийные обязательства	28
English	1
Español	8
Français	15
Deutsch	29

EAC

**TRIPP·LITE**



Продукция высшего качества.

1111 W. 35th Street, Chicago, IL 60609 USA • [www.tripplite.com/support](http://www.tripplite.com/support)

Охраняется авторским правом © 2019 Tripp Lite. Перепечатка запрещается.

## Важные указания по технике безопасности

### СОХРАНИТЕ НАСТОЯЩИЕ УКАЗАНИЯ

**В настоящем руководстве содержатся указания и предупреждения, которые необходимо соблюдать в процессе установки, эксплуатации и хранения данного изделия. Игнорирование этих указаний и предупреждений может привести к потере гарантии на изделие.**



### Важные предупреждения

- Эксплуатируйте PDU только при комнатных температурах (в диапазоне от 0 до 40°C).
- Обеспечьте достаточно надежную защиту от избыточных токов, коротких замыканий и замыканий на землю в соответствии с местными и общенациональными электротехническими нормами и правилами (напр., NEC в США)
- Сетевая розетка, питающая PDU, должна находиться вблизи него и в свободном доступе.
- Блок распределения питания (PDU) оснащен несколькими удобными розетками, но НЕ обеспечивает защиту подключенного оборудования от выбросов напряжения и шумов в линии.
- PDU предназначен только для использования в закрытых помещениях с регулируемым микроклиматом вдали от источников повышенной влажности, экстремальных температур, электропроводных загрязнителей, пыли и прямого солнечного света.
- Не подключайте PDU к незаземленной розетке, а также к удлинителям или переходникам, не имеющим заземления.
- Мощность, потребляемая каждой единицей оборудования, подключенного к PDU, не должна превышать максимально допустимую нагрузку на отдельную розетку.
- Суммарная мощность, потребляемая оборудованием, подключенным к блоку распределения питания (PDU), не должна превышать его максимально допустимую нагрузку.
- Не высверливайте отверстий в корпусе PDU и не пытайтесь вскрыть какую-либо его часть. Внутри него нет деталей, обслуживаемых пользователем.
- Не вносите изменений в конструкцию PDU, включая входные разъемы и кабели питания.
- Не используйте PDU в случае повреждения любой из его частей.
- Не устанавливайте PDU на незакрепленной или неустойчивой поверхности.
- Ни в коем случае не производите монтаж электрооборудования во время грозы.
- Не рекомендуется использование данного оборудования в системах жизнеобеспечения, где его выход из строя предположительно может привести к перебоям в работе оборудования жизнеобеспечения или в значительной мере снизить его безопасность или эффективность. Не используйте данное оборудование в присутствии воспламеняющейся анестетической смеси с воздухом, кислородом или закисью азота.
- Установка PDU должна производиться только квалифицированным техническим специалистом.
- Установка следует производить в соответствии с местными электротехническими нормами и правилами. Обязательно используйте подходящие для устанавливаемой системы защитные устройства в соответствии с номиналами, указанными на разъемах/оборудовании.
- Электрические розетки, через которые осуществляется электропитание оборудования, должны быть установлены в легкодоступном месте вблизи него.

## Установка

**Примечание.** Независимо от конфигурации установки пользователь должен установить пригодность оснастки и предполагаемых процедур до начала монтажа. Блок распределения питания (PDU) и входящая в его комплект оснастка предназначены для обычных типов шкафов и могут не подходить для всех целей применения. Установочные конфигурации могут различаться в деталях.

**1-1 Установка в шкаф высотой 1U.** Закрепите PDU в шкафу путем ввертывания четырех винтов **A** (не входящих в комплект поставки) через монтажные кронштейны PDU **B** в монтажные отверстия направляющей шкафа, как показано на рисунке.

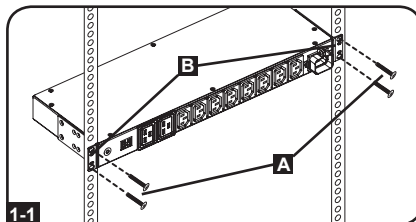

**1-2 Вертикальная установка в шкаф (0U).**  
**Часть 1:** Выверните винты **C**, обеспечивающие крепление монтажных кронштейнов к PDU, измените положение кронштейнов, как показано на рисунке, и прикрепите кронштейны на прежнее место. Используйте только винты, поставляемые производителем, или их полный аналог (#6-32, 1/4" с потайной головкой). **Часть 2:** Прикрепите PDU вертикально путем ввертывания двух или более винтов **A** (не входящих в комплект поставки) через монтажные кронштейны PDU **B** в монтажные отверстия стойки или шкафа.

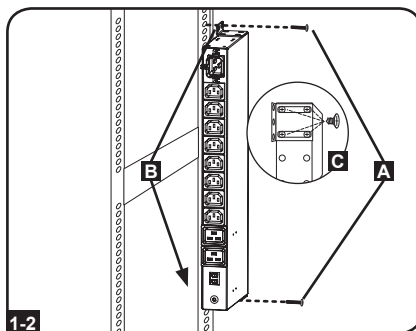

**1-3 Настенный монтаж.** После повторения действий, описанных выше в Части 1, прикрепите PDU к устойчивой монтажной поверхности путем ввертывания двух или более винтов **A** (не входящих в комплект поставки) через монтажные кронштейны PDU **B** в монтажные отверстия на монтажной поверхности.

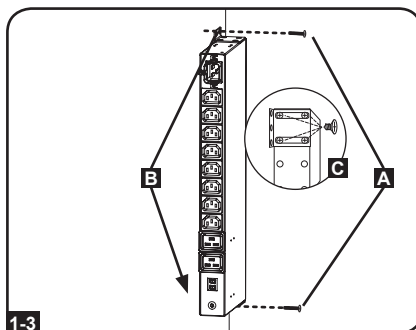

**1-4 Монтаж под прилавком.** После повторения действий, описанных выше в Части 1, прикрепите PDU к устойчивой монтажной поверхности путем ввертывания четырех винтов **A** (не входящих в комплект поставки) через монтажные кронштейны PDU **B** в монтажные отверстия на монтажной поверхности.

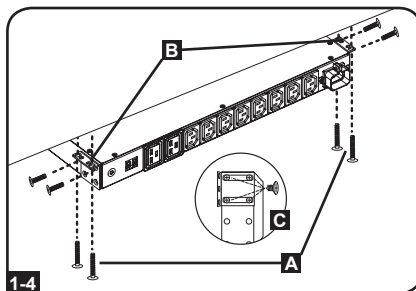



## Установка

### 2 Подключение входного шнура питания.

Вставьте разъем типа IEC 320 C19 **A** входного шнура питания во входной разъем типа IEC 320 C20 **B** блока распределения питания (PDU). Подключите другой конец входного шнура питания **C** к совместимому источнику питания переменного тока. PDU должен быть оснащен защитой от перегрузок по току.

**Примечание.** Источник питания переменного тока не должен находиться в общем контуре с большой электрической нагрузкой (такой как кондиционер или холодильник).

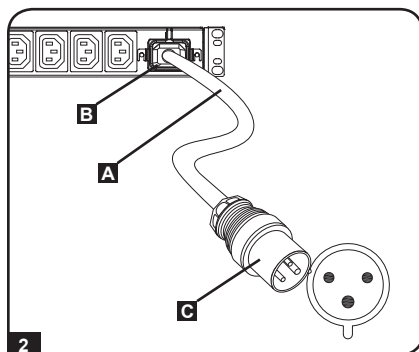

### 2-1 Фиксация входного шнура (опционально).

Установите кронштейн из комплекта с помощью находящихся в том же комплекте винтов #6-32 **A**, затем подсоедините шнур питания из комплекта к PDU, вставив разъем типа IEC **B** шнура питания во входной разъем питания типа IEC **C**, расположенный у края PDU. При помощи винта, входящего в комплект **D**, зафиксируйте входной шнур в подключенном состоянии.

**Примечание.** Как вариант, пользователь может подключить PDU при помощи своего собственного шнура питания, вставляемого во входной разъем типа IEC. Не следует производить подключение с помощью приобретаемого отдельно шнура питания, не сертифицированного на совместимость с источником питания, используемым на входе PDU.

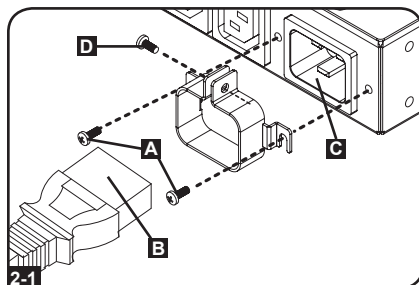

3 Подключите оборудование к PDU. Не превышайте номинальную нагрузку PDU. Суммарный электрический ток, потребляемый PDU, высвечивается на индикаторе цифрового измерителя в амперах.

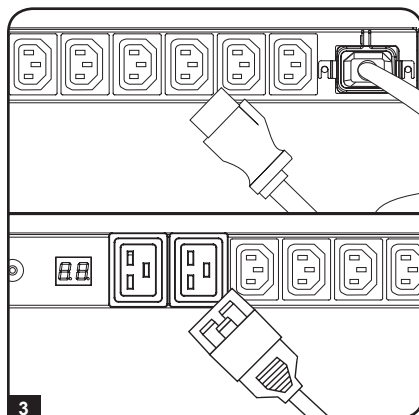

## Возможности

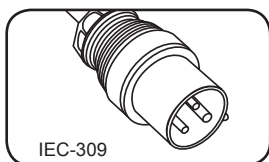

**Входной разъем**

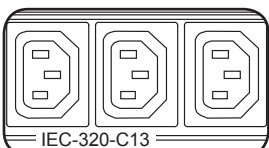

**Розетки:** в штатном режиме работы розетки распределяют мощность переменного тока между подключенными к ним элементами оборудования.



**Амперметр:** суммарный электрический ток, потребляемый PDU, высвечивается на индикаторе цифрового измерителя в амперах.

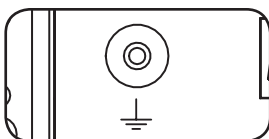
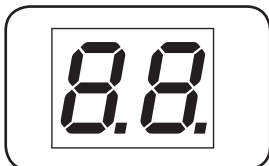

**Клемма заземления:** Для заземления подключенного оборудования используйте этот винт.

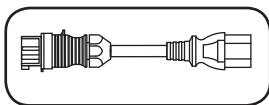

**Входной шнур питания переменного тока:** Содержащийся в комплекте поставки отсоединяемый шнур оснащен с одного конца разъемом типа IEC-320-C19, включаемым во входной разъем PDU. На другом конце имеется разъем типа IEC-309, подключаемый к совместимому источнику питания переменного тока.

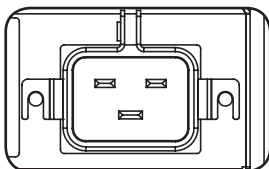

**Входной разъем питания:** входной разъем питания типа IEC-320-C20 подключается к поставляемому в комплекте шнуру питания или к приобретаемому отдельно шнуру питания, совместимому с ним. Для фиксации подсоединенного шнура питания входной разъем оснащен специальным кронштейном.

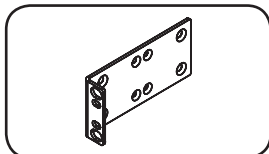

**Удлиненные монтажные кронштейны размером 1U:** используйте эти кронштейны для горизонтального монтажа PDU размером 1U в стандартную стойку или шкаф. Монтажная глубина может регулироваться путем крепления кронштейнов к другим точкам PDU.

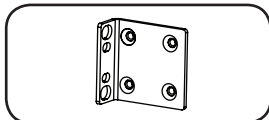

**Укороченные монтажные кронштейны для вертикального монтажа:** используйте эти кронштейны для вертикального монтажа PDU в стойку (0U), а также на стену или под прилавок (для моделей PDU высотой 1U).

## Возможности

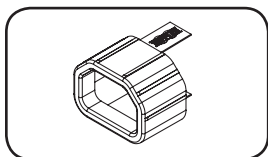

**Муфта разъема С14 (опция):** зафиксируйте разъемы в розетках при помощи входящих в комплект пластмассовых муфт под разъемы С14. Прикрепите муфту к разъему, убедившись в том, что ее язычки остаются за пределами разъема и плотно прилегают к нему. Для правильного отсоединения оборудования следует вынимать разъем с муфтой из розетки, держась за язычки.

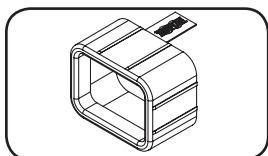

**Муфта разъема С20 (опция):** зафиксируйте разъемы в розетках при помощи входящих в комплект пластмассовых муфт под разъемы С20. Прикрепите муфту к разъему, убедившись в том, что ее язычки остаются за пределами разъема и плотно прилегают к нему. Для правильного отсоединения оборудования следует вынимать разъем с муфтой из розетки, держась за язычки.

# Гарантийные обязательства

## Условия 2-летней ограниченной гарантии

Продавец гарантирует отсутствие изначальных дефектов материала или изготовления в течение 2 лет с момента первой покупки данного изделия при условии его использования в соответствии со всеми применимыми к нему указаниями. В случае проявления каких-либо дефектов материала или изготовления в течение указанного периода Продавец осуществляет ремонт или замену данного изделия исключительно по своему усмотрению.

ДЕЙСТВИЕ НАСТОЯЩЕЙ ГАРАНТИИ НЕ РАСПРОСТРАНЯЕТСЯ НА СЛУЧАИ ЕСТЕСТВЕННОГО ИЗНОСА ИЛИ ПОВРЕЖДЕНИЯ В РЕЗУЛЬТАТЕ АВАРИИ, НЕНАДЛЕЖАЩЕГО ИСПОЛЬЗОВАНИЯ, НАРУШЕНИЯ ПРАВИЛ ЭКСПЛУАТАЦИИ ИЛИ ХАЛАТНОСТИ. ПРОДАВЕЦ НЕ ПРЕДОСТАВЛЯЕТ НИКАКИХ ЯВНО ВЫРАЖЕННЫХ ГАРАНТИЙ ЗА ИСКЛЮЧЕНИЕМ ПРЯМО ИЗЛОЖЕННОЙ В НАСТОЯЩЕМ ДОКУМЕНТЕ. ЗА ИСКЛЮЧЕНИЕМ СЛУЧАЕВ, ЗАПРЕЩЕННЫХ ДЕЙСТВУЮЩИМ ЗАКОНОДАТЕЛЬСТВОМ, ВСЕ ПОДРАЗУМЕВАЕМЫЕ ГАРАНТИИ, ВКЛЮЧАЯ ВСЕ ГАРАНТИИ ПРИГОДНОСТИ ДЛЯ ПРОДАЖИ ИЛИ ИСПОЛЬЗОВАНИЯ ПО НАЗНАЧЕНИЮ, ОГРАНИЧЕНЫ ПО ПРОДОЛЖИТЕЛЬНОСТИ ДЕЙСТВИЯ ВЫШЕУКАЗАННЫМ ГАРАНТИЙНЫМ СРОКОМ; КРОМЕ ТОГО, ИЗ НАСТОЯЩЕЙ ГАРАНТИИ ЯВНЫМ ОБРАЗОМ ИСКЛЮЧАЮТСЯ ВСЕ ПОБОЧНЫЕ, СЛУЧАЙНЫЕ И КОСВЕННЫЕ УБЫТКИ. (В некоторых штатах не допускается введение ограничений на продолжительность действия тех или иных подразумеваемых гарантий, а в некоторых - исключение или ограничение размера побочных или косвенных убытков. В этих случаях вышеизложенные ограничения или исключения могут на вас не распространяться. Настоящая гарантия предоставляет вам конкретные юридические права, а набор других ваших прав может быть различным в зависимости от юрисдикции).

**ВНИМАНИЕ!** До начала использования данного устройства пользователь должен убедиться в том, что оно является пригодным, соответствующим или безопасным для предполагаемого применения. В связи с большим разнообразием конкретных применений производитель не дает каких-либо заверений или гарантий относительно пригодности данных изделий для какого-либо конкретного применения или их соответствия каким-либо конкретным требованиям.

## Идентификационные номера, свидетельствующие о соответствии нормативным требованиям

С целью идентификации, а также сертификации соответствия нормативным требованиям, приобретенному Вами изделию компании Tripp Lite присвоен уникальный серийный номер. Серийный номер, вместе со всей необходимой информацией и маркировками об одобрении, указан на ярлыке изготовителя, прикрепленном к изделию. При запросе информации о соответствии нормативным требованиям всегда сообщайте серийный номер изделия. Не следует путать серийный номер с маркой или номером модели изделия.

## Информация для клиентов компании Tripp Lite о соблюдении требований директивы ЕС об отходах электрического и электронного оборудования (WEEE)



Согласно директиве ЕС об отходах электрического и электронного оборудования (WEEE) и применимым нормам в случаях, когда покупатели приобретают новое электрическое и электронное оборудование компании Tripp Lite, они имеют право на следующее:

- Отpravку старого оборудования, которое является эквивалентным по количеству и идентичным полученному новому оборудованию, на утилизацию (это условие может отличаться в зависимости от страны)
- Отpravку нового оборудования обратно на утилизацию, когда оно в конечном итоге становится изношенным

Компания Tripp Lite постоянно совершенствует свою продукцию. В связи с этим возможно изменение технических характеристик без предварительного уведомления.

# TRIPP·LITE



Продукция высшего качества.

1111 W. 35th Street, Chicago, IL 60609 USA • [www.tripplite.com/support](http://www.tripplite.com/support)

# Benutzerhandbuch

## PDU mit passendem Rahmen

Modell: PDUMH16HV  
(Seriennummer: AG-00D9)

Wichtige Sicherheitshinweise	30
Installation	31
Ausstattung	33
Garantie	35
English	1
Español	8
Français	15
Русский	22



1111 W. 35th Street, Chicago, IL 60609 USA • [www.tripplite.com/support](http://www.tripplite.com/support)

Copyright © 2019 Tripp Lite. Alle Rechte vorbehalten.

## Wichtige Sicherheitshinweise

**BITTE BEWAHREN SIE DIESE ANLEITUNG AUF**  
**Die vorliegende Betriebsanleitung enthält Anweisungen und**  
**Warnhinweise, die bei Installation, Betrieb und Lagerung des hierin**  
**beschriebenen Produkts befolgt werden sollten. Die Nichtbeachtung**  
**dieser Anweisungen kann Ihre Garantie beeinträchtigen.**



### Wichtige Sicherheitswarnungen

- Betreiben Sie die PDU nur bei Innentemperaturen zwischen 0 und 40° C.
- Sorgen Sie für einen angemessenen Schutz vor Überstrom, Kurzschlüssen und Erdfehlern gemäß den örtlichen und nationalen elektrischen Vorschriften.
- Die Netzsteckdose für die PDU sollte sich in der Nähe der PDU befinden und leicht zugänglich sein.
- Die PDU bietet den Komfort mehrerer Ausgänge, bietet jedoch KEINEN Schutz vor Überspannung oder Leitungsgeräuschen für angeschlossene Geräte.
- Die PDU wurde für den Betrieb in Innenräumen konzipiert. Sie darf nur in einer kontrollierten Umgebung verwendet werden und muss vor übermäßiger Feuchtigkeit, extremen Temperaturen, leitfähigen Schmutzstoffen, Staub sowie direkter Sonneneinstrahlung geschützt werden.
- Schließen Sie die PDU nicht an eine ungeerdete Steckdose oder an Verlängerungskabel oder Adapter an, durch die der Masseanschluss unterbrochen wird.
- Der Strombedarf für jedes an die PDU angeschlossene Gerät darf die Belastbarkeit der einzelnen Steckdose nicht überschreiten.
- Der Gesamtleistungsbedarf für an die PDU angeschlossene Geräte darf die maximale Belastbarkeit der PDU nicht überschreiten.
- Bohren Sie nicht in das Gehäuse der PDU und versuchen Sie auch nicht, es zu öffnen. Die PDU enthält keine Teile, die vom Benutzer gewartet werden können.
- Versuchen Sie nicht, die PDU und auch nicht die Eingangsstecker oder die Stromkabel auszuwechseln.
- Versuchen Sie nicht, die PDU zu verwenden, wenn ein Teil davon beschädigt ist.
- Versuchen Sie nicht, die PDU auf einer unsicheren oder instabilen Oberfläche zu montieren.
- Versuchen Sie niemals, elektrische Geräte während eines Gewitters anzuschließen.
- Die Verwendung dieses Geräts für Lebenserhaltungssysteme, in denen der Ausfall des Geräts den Ausfall des Lebenserhaltungssystems verursachen oder dessen Sicherheit beziehungsweise Wirksamkeit bedeutend beeinträchtigen kann, wird nicht empfohlen. Verwenden Sie das Gerät nicht in der Nähe von entzündbaren Narkosemittelmischungen, die Luft, Sauerstoff oder Stickstoffdioxid enthalten.
- Die PDU darf nur von einem qualifizierten Techniker installiert werden.
- Installieren Sie die PDU gemäß den jeweiligen lokalen Elektrorichtlinien. Vergewissern Sie sich, dass Sie für die Installation einen geeigneten Überstromschutz gemäß der Stecker-/Geräteleistung verwenden.
- Die Netzsteckdosen, die das Gerät mit Energie versorgen, sollten in der Nähe des Geräts installiert werden und leicht zugänglich sein.

# Installation

**Hinweis:** Unabhängig von der Installationskonfiguration muss der Benutzer vor der Installation sicherstellen, dass das verwendete Material und die Verfahren dafür geeignet sind. Die PDU und das beiliegende Material wurden für den Einsatz in Kombination mit üblichen Rack-Arten und -Gehäusen konzipiert und eignen sich möglicherweise nicht für alle Anwendungsbereiche. Die genauen Installationskonfigurationen können variieren.

**1-1 1-HE-Rack-Installation.** Befestigen Sie die PDU am Rack, indem Sie vier benutzerseitig bereitgestellte Schrauben **A** in die PDU-Montagehalterungen **B** und in die Befestigungslöcher der Rackschiene drehen (siehe Schaubild).

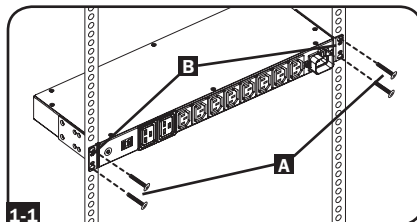

**1-2 0-HE-Rack-Installation. Teil 1:** Entfernen Sie die Schrauben, **C** mit denen die Montagehalterungen an der PDU befestigt sind, ändern Sie die Ausrichtung der Halterungen wie abgebildet und bringen Sie die Halterungen wieder an. Verwenden Sie ausschließlich die vom Hersteller mitgelieferten Schrauben oder deren exakte Entsprechung (US-Standard Flachkopfschraube, 6-32 x 1/4"). **Teil 2:** Befestigen Sie die PDU vertikal, indem Sie zwei oder mehr benutzerseitig bereitgestellte Schrauben **A** in die PDU-Montagehalterungen **B** drehen und an den Befestigungspunkten im Rack oder im Rackgehäuse befestigen.

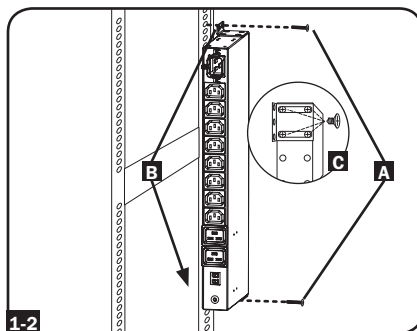

**1-3 Wandmontage.** Nachdem Sie Teil 1 oben wiederholt haben, befestigen Sie die PDU an einer stabilen Montagefläche, indem Sie zwei oder mehr benutzerseitig bereitgestellte Schrauben **A** durch die PDU-Montagehalterungen **B** führen und in den sicheren Befestigungspunkten auf der Montagefläche festdrehen.

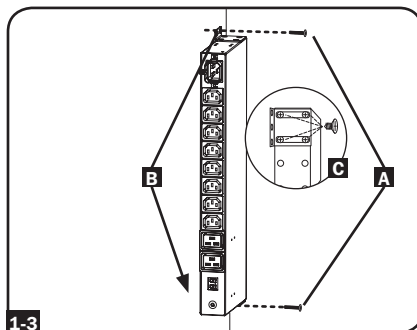

**1-4 Untertischinstallation.** Nachdem Sie Teil 1 oben wiederholt haben, befestigen Sie die PDU an einer stabilen Montagefläche, indem Sie vier oder mehr benutzerseitig bereitgestellte Schrauben **A** durch die PDU-Montagehalterungen **B** führen und in den sicheren Befestigungspunkten auf der Montagefläche festdrehen.

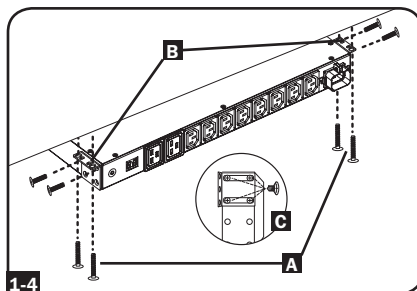

# Installation

- 2 Anschluss des Netzkabels.** Stecken Sie den IEC 320 C19-Anschluss **A** des Netzkabels in den IEC 320 C20-Eingang **B** der PDU. Schließen Sie das andere Ende des Netzkabels **C** an eine kompatible Wechselstromquelle an. Die PDU sollte mit einem Überspannungsschutz ausgestattet werden.

**Hinweis:** Die Wechselstromquelle sollte nicht an einem Stromkreis mit einer hohen elektrischen Ladung wie z. B. bei Klimaanlage oder Kühlschränken angeschlossen sein.

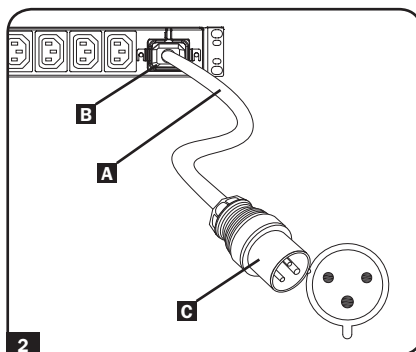

- 2-1 Kabeleingabe (Optional).** Installieren Sie die mitgelieferte Halterung mit den mitgelieferten Schrauben Nr. 6-32 **A** und befestigen Sie das mitgelieferte Netzkabel an der PDU, indem Sie den IEC-Anschluss **B** des Netzkabels an den IEC-Stromeingang **C** am Ende der PDU anschließen. Verwenden Sie eine der mitgelieferten Schrauben **D**, um die Netzkabelverbindung zu sichern.

**Hinweis:** Alternativ kann ein benutzerseitig bereitgestelltes Netzkabel über den IEC-Eingang an die PDU angeschlossen werden. Versuchen Sie nicht, ein benutzerseitig bereitgestelltes Netzkabel anzuschließen, es sei denn, es ist mit der von der PDU verwendeten Eingangsstromquelle kompatibel.

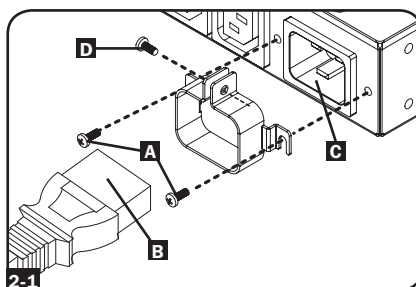

- 3** Schließen Sie das Gerät an die PDU an. Achten Sie darauf, dass die zulässige Strombelastbarkeit der PDU nicht überschritten wird. Der von der PDU verbrauchte elektrische Gesamtstrom wird in Ampere auf dem Digitalzähler angezeigt.

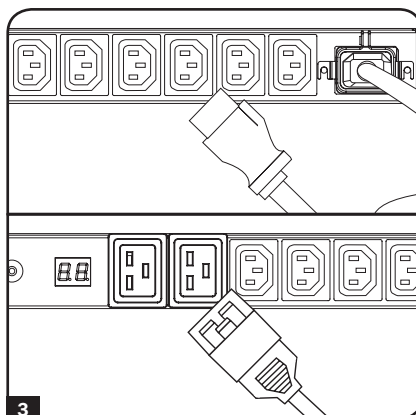



# Ausstattung

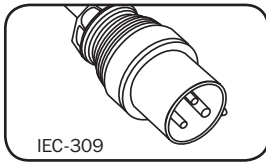

**Eingangsstecker**

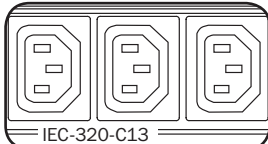

**Steckdosen:** Während des normalen Betriebs verteilen die Steckdosen den Wechselstrom auf die angeschlossenen Geräte.

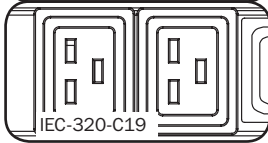

**Ampere meter:** Der von der PDU verbrauchte elektrische Gesamtstrom wird in Ampere auf dem Digitalzähler angezeigt.

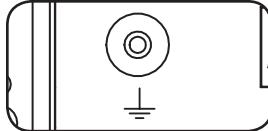

**Erdungsklemme:** Nutzen Sie diese Schraube, um die angeschlossenen Geräte mit der Erdung zu verbinden.

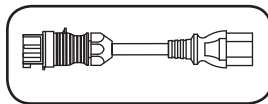

**AC-Netzkabel:** Das mitgelieferte abnehmbare Kabel hat an einem Ende einen IEC-320-C19-Anschluss, der mit dem PDU-Eingang verbunden ist. Das andere Ende verfügt über einen IEC-309-Stecker, der an eine kompatible Wechselstromquelle angeschlossen werden kann.

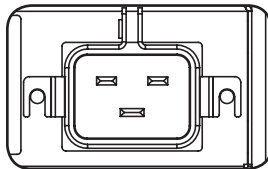

**Stromeingang:** Der IEC-320-C20-Stromeingang wird an das mitgelieferte Stromkabel oder ein kompatibles benutzerseitig bereitgestelltes Stromkabel angeschlossen. Der Eingang verfügt über eine Halterung, um die Kabelverbindung zu sichern.

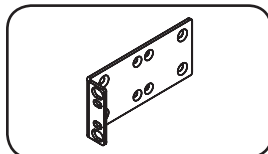

**Längere 1-HE-Installationshalterungen:** Nutzen Sie diese Halterungen, um die 1-HE-PDU horizontal an einem Standardrack oder einem Rackgehäuse zu installieren. Die Installationstiefe kann angepasst werden, indem die Halterungen in unterschiedlichen Positionen an der PDU installiert werden.

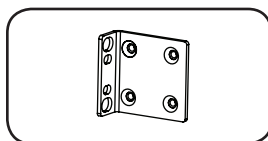

**Kürzere 0-HE-Installationshalterungen:** Nutzen Sie diese Halterungen, um die PDU an einem 0-HE-Rack, an einer Wand oder mit der Unterbaukonfiguration zu montieren, für 1-HE-PDU-Modelle.

## Ausstattung

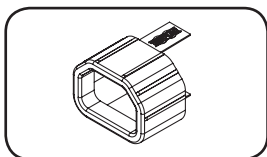

**C14-Steckmuffe (Optional):** Verwenden Sie die mitgelieferten C14-Kunststoffmuffen, um die Stecker an den Steckerbuchsen zu sichern. Bringen Sie die Muffe am Stecker an und stellen Sie sicher, dass die Zuglaschen außerhalb des Steckers bleiben und die Passung sicher ist. Um das Gerät ordnungsgemäß vom Netz zu trennen, entfernen Sie Stecker und Muffe mithilfe der Zuglaschen aus der Steckdose.

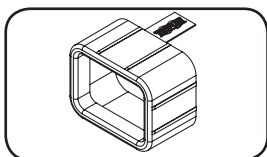

**C20-Steckmuffe (Optional):** Verwenden Sie die mitgelieferten C20-Kunststoffmuffen, um die Stecker an den Steckerbuchsen zu sichern. Bringen Sie die Muffe am Stecker an und stellen Sie sicher, dass die Zuglaschen außerhalb des Steckers bleiben und die Passung sicher ist. Um das Gerät ordnungsgemäß vom Netz zu trennen, entfernen Sie Stecker und Muffe mithilfe der Zuglaschen aus der Steckdose.

# Garantie

## 2 JAHRE EINGESCHRÄNKTE GARANTIE

Der Verkäufer garantiert für einen Zeitraum von zwei Jahren ab Kaufdatum, dass das Produkt weder Material- noch Herstellungsfehler aufweist, wenn es gemäß aller zutreffenden Anweisungen verwendet wird. Wenn das Produkt in diesem Zeitraum Material- oder Herstellungsfehler aufweist, kann der Verkäufer diese Fehler nach eigenem Ermessen beheben oder das Produkt ersetzen. Reparatur unter dieser Garantie wird nur geleistet, wenn das Produkt (mit Vorauszahlung aller Versand- oder Zustellgebühren) an folgende Adresse gesendet wird: Tripp Lite, 1111 W. 35th Street, Chicago, IL 60609 USA. Der Verkäufer zahlt die Rücksendungsgebühren. Besuchen Sie [www.tripplite.com/support](http://www.tripplite.com/support), bevor Sie Ausstattung zur Reparatur zurücksenden.

DIE NORMALE ABNUTZUNG ODER BESCHÄDIGUNGEN AUFGRUND VON UNFÄLLEN, MISSBRAUCH ODER UNTERLASSUNG WERDEN VON DIESER GARANTIE NICHT GEDECKT. AUSSER DEN NACHSTEHEND AUSDRÜCKLICH DARGELEGTEN GARANTIEBEDINGUNGEN ÜBERNIMMT DER VERKÄUFER KEINERLEI GARANTIE. AUSSER WENN VON DEN GÜLTIGEN GESETZEN UNTERSAGT, SIND ALLE IMPLIZIERTEN GARANTIEEN, EINSCHLIESSLICH ALLE GARANTIEEN FÜR DIE GEBRAUCHSTAUGLICHKEIT ODER EIGNUNG AUF DIE OBEN FESTGELEGTE GARANTIEDAUER BESCHRÄNKT. DIESE GARANTIE SCHLIESST AUSDRÜCKLICH ALLE FOLGESCHÄDEN UND BEILÄUFIG ENTSTANDENEN SCHÄDEN AUS. (Da einige Länder den Ausschluss oder die Beschränkung von Folgeschäden oder beiläufig entstandenen Schäden sowie den Ausschluss von implizierten Garantien oder die zeitliche Beschränkung einer implizierten Garantie untersagen, sind die oben genannten Beschränkungen für Sie möglicherweise nicht zutreffend. Diese Garantie gibt Ihnen bestimmte Rechte. Sie haben jedoch möglicherweise andere Rechte, die abhängig von der Gerichtsbarkeit variieren können.)

**WARNUNG:** Der Benutzer muss vor der Verwendung überprüfen, ob das Gerät für den beabsichtigten Zweck geeignet und angemessen ist und ob der Einsatz sicher ist. Da die Anwendungen variieren können, übernimmt der Hersteller keine Garantie bezüglich der Eignung dieser Geräte für einen bestimmten Verwendungszweck.

### Identifizierungsnummern für ordnungsrechtliche Compliance

Zum Zweck von Zertifizierungen und Identifizierung von gesetzlichen Bestimmungen wurde Ihrem Tripp Lite-Produkt eine eindeutige Seriennummer zugewiesen. Die Seriennummer ist auf dem Typenschild des Produkts zu sehen, zusammen mit allen erforderlichen Genehmigungskennzeichen und Informationen. Wenn Sie Compliance-Informationen für dieses Produkt anfordern, geben Sie immer diese Seriennummer an. Die Seriennummer sollte nicht mit dem Markennamen oder der Modellnummer des Produkts verwechselt werden.

### WEEE-Compliance-Informationen for Tripp Lite-Kunden und Recycler (Europäische Union)



Die WEEE-Richtlinie und deren Ausführungsbestimmungen besagen, dass Kunden, die neue Elektro- oder Elektronikgeräte von Tripp Lite kaufen, ein Anrecht auf Folgendes haben:

- Rücksendung von Altgeräten zum Recycling beim Kauf eines neuen, gleichwertigen Geräts (dies variiert je nach Land)
- Rücksendung der neuen Geräte zum Recycling, wenn ihr Lebenszyklus abgelaufen ist

Tripp Lite verfolgt den Grundsatz, sich kontinuierlich zu verbessern. Produktspezifikationen können ohne Ankündigung geändert werden.



**1111 W. 35th Street, Chicago, IL 60609 USA • [www.tripplite.com/support](http://www.tripplite.com/support)**