



Gamme BL
Moniteur LCD
Manuel d'utilisation



Copyright

Copyright © 2017 BenQ Corporation. Tous droits réservés. Aucune partie de cette publication ne peut être reproduite, transmise, transcrite, stockée sur un système d'archivage ou traduite dans une langue ou un langage informatique, sous aucune forme ou par aucun moyen électronique, mécanique, magnétique, optique, chimique, manuel ou autre, sans l'autorisation écrite préalable de BenQ Corporation.

Limitation de responsabilité

BenQ Corporation n'assure aucune représentation ou garantie, expresse ou implicite, quant au contenu de cette publication et refuse en particulier toute garantie, aptitude à la commercialisation ou adéquation à un usage particulier. Par ailleurs, BenQ Corporation se réserve le droit de réviser cette publication et d'apporter de temps à autre des modifications au contenu de la présente publication sans obligation de préavis envers quiconque.

La performance d'absence de scintillement peut être affectée par des facteurs externes tels qu'une mauvaise qualité du câble, une alimentation instable, une interférence de signal, ou une mauvaise mise à la terre, et cela peut inclure d'autres facteurs externes que ceux mentionnés ci-dessus. (Applicable pour les modèles sans scintillement seulement.)

BenQ ecoFACTS

BenQ has been dedicated to the design and development of greener product as part of its aspiration to realize the ideal of the "Bringing Enjoyment 'N Quality to Life" corporate vision with the ultimate goal to achieve a low-carbon society. Besides meeting international regulatory requirement and standards pertaining to environmental management, BenQ has spared no efforts in pushing our initiatives further to incorporate life cycle design in the aspects of material selection, manufacturing, packaging, transportation, using and disposal of the products. BenQ ecoFACTS label lists key eco-friendly design highlights of each product, hoping to ensure that consumers make informed green choices at purchase. Check out BenQ's CSR Website at <http://csr.BenQ.com/> for more details on BenQ's environmental commitments and achievements.



Sécurité de l'alimentation électrique



Observez ces instructions de sécurité pour obtenir les meilleures performances et la plus grande longévité de votre moniteur.



- L'adaptateur CA isole l'équipement de l'alimentation CA.
- Le câble d'alimentation permet de mettre hors tension le matériel qui peut être branché. Placez votre équipement près d'une prise électrique facilement accessible.
- Vous devez respecter le type d'alimentation indiqué sur l'étiquette de repérage. Si vous ne connaissez pas le type d'alimentation auquel vous êtes raccordé, contactez votre revendeur ou votre compagnie d'électricité.
- L'équipement enfichable de classe I de type A doit être connecté à la terre de protection.
- Un cordon d'alimentation supérieure ou égale à H03VV-F ou H05VV-F, 2G ou 3G, 0,75mm² doit être utilisée.
- (Si une télécommande est fournie) **RISQUE D'EXPLOSION SI LA BATTERIE EST REMPLACÉE PAR UN TYPE INCORRECT. JETEZ LES BATTERIES USAGÉES SELON LES INSTRUCTIONS.**

Pour les modèles avec adaptateur :

- Utilisez uniquement l'adaptateur secteur fourni avec votre moniteur LCD. L'utilisation d'un autre type d'adaptateur secteur peut provoquer des dysfonctionnements et/ou un danger.
- Permettez une ventilation adéquate autour de l'adaptateur lorsque vous l'utilisez pour faire fonctionner l'appareil ou recharger la batterie. Ne couvrez pas l'adaptateur secteur de papier ou autres objets qui réduiraient le refroidissement. N'utilisez pas l'adaptateur secteur lorsqu'il est dans un étui de transport.
- Branchez l'adaptateur à une source d'alimentation adéquate.
- N'essayez pas de réparer l'adaptateur secteur. Il ne contient pas pièce pouvant être réparée. Remplacez l'unité si elle est endommagée ou exposée à une humidité excessive.

Entretien et nettoyage

- Ne placez pas le moniteur face vers le bas directement sur le sol ou sur une surface de bureau. Dans le cas contraire, des rayures sur la surface du panneau peuvent se produire.
- L'équipement doit être fixé à la structure du bâtiment avant l'opération.
- (Pour les modèles qui prennent en charge un montage mural ou au plafond)
 - Montez votre moniteur et son kit de montage sur un mur plat.
 - Assurez-vous que le mur et le support de montage mural (acheté séparément) sont suffisamment résistants pour supporter le poids du moniteur.

- Mettez le moniteur hors tension et l'alimentation avant de déconnecter les câbles du moniteur LCD.
- Débranchez toujours le produit de la prise secteur avant de le nettoyer. Nettoyez la surface du moniteur LCD avec un tissu non pelucheux et non abrasif. Ne pas utiliser de liquide, d'aérosol ou de nettoyant pour vitres.
- Les orifices et les ouvertures situés au-dessus et à l'arrière du boîtier sont prévus pour la ventilation. Ils ne doivent jamais être bloqués ou obstrués. Ce produit ne doit jamais être placé près ou au-dessus d'un radiateur ou autres sources de chaleur, et il ne doit pas être placé dans un espace clos sauf si un système de ventilation adéquat est en place.
- Ne placez pas de charges lourdes sur le moniteur pour éviter des blessures ou des dommages au moniteur.
- Envisagez la possibilité de conserver le carton et l'emballage pour une utilisation ultérieure lorsque vous pourrez avoir à transporter le moniteur.
- Consultez l'étiquette du produit pour obtenir des informations sur la puissance nominale, la date de fabrication et les marques d'identification.

Entretien

- N'essayez pas de réparer par vous-même ce moniteur ; en l'ouvrant ou en enlevant le couvercle, vous vous exposez notamment à des risques d'électrocution. En cas de mauvaise utilisation comme décrit ci-dessus ou d'accident tel qu'une chute ou un choc, contactez un technicien de service qualifié.
- Contactez votre revendeur ou visitez le site Web local sur www.BenQ.com pour plus de support.

Avertissement

- Le moniteur doit être à 50 ~ 70 cm (20 ~ 28 pouces) de vos yeux.
- Regarder l'écran pendant une longue période de temps entraîne une fatigue oculaire et peut détériorer votre vue. Reposez vos yeux pendant 5 à 10 minutes pour chaque heure d'utilisation du produit.
- Réduisez la fatigue de vos yeux en vous concentrant sur les objets lointains.
- De fréquents clignotement et des exercices oculaires permettent d'empêcher à vos yeux de se dessécher.



Sommaire



Copyright	2
Pour commencer	7
Présentation du moniteur	10
Vue avant.....	10
Vue arrière.....	11
Ports d'entrée et de sortie.....	11
Connexions	12
Installation matérielle du moniteur (pour les modèles sans pied d'ajustement de la hauteur)	14
Comment séparer le pied et la base	19
Utilisation du kit de montage mural du moniteur (pour les modèles sans pied d'ajustement de la hauteur)	21
Assembler votre moniteur avec un pied d'ajustement de la hauteur	23
Comment fixer la base du moniteur.....	23
Comment séparer la base	25
Ajuster la hauteur du moniteur	26
Pivoter le moniteur	27
Réglage de l'angle de vision	28
Utilisation du kit de montage du moniteur	29
Tirer pleinement profit de votre moniteur BenQ	30
Installation du moniteur sur un nouvel ordinateur	31
Mise à niveau du moniteur sur un ordinateur existant	32
Comment installer sur les systèmes Windows 10	33
Comment installer sur les systèmes Windows 8 (8.1)	34
Comment installer sur les systèmes Windows 7	35
Comment ajuster votre moniteur	36
Le panneau de commande.....	36
Utilisation de base des menus	37
Optimisation de l'image	39
Personnaliser les touches spéciales.....	39
Ajuster le mode d'affichage	40
Choisir un mode d'image approprié pour la lecture.....	40
Ajuster la luminosité de l'écran automatiquement (Bright Intelligence, certains modèles seulement).....	40
Naviguer dans le menu principal	41
Menu Eye Care (certains modèles seulement)	42
Menu d'affichage	44
Menu Image	46
Menu Image Avancée	48
Menu Son	51

Menu Système	52
Dépannage	55
Foire aux questions (FAQ)	55
Pour plus d'aide ?.....	57

Pour commencer

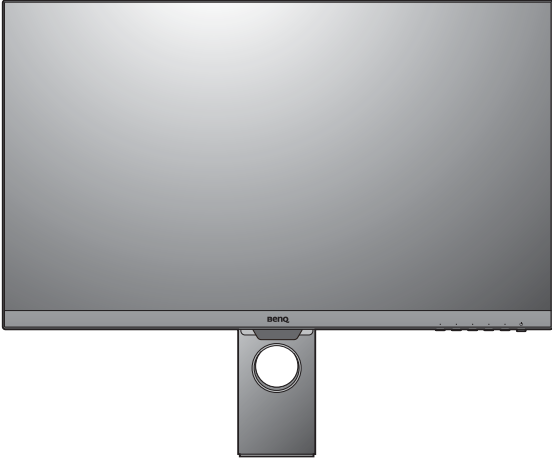
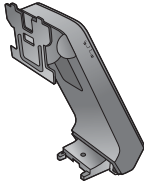
Lorsque vous déballez le produit, vérifiez que vous disposez des éléments suivants. Si certains éléments manquent ou sont endommagés, contactez immédiatement le revendeur auprès duquel vous avez acheté votre moniteur.

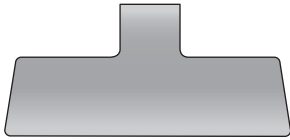
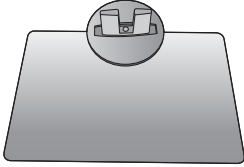
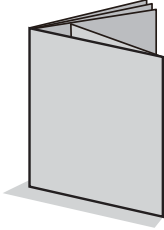
<p>Moniteur à cristaux liquides BenQ</p>	<p>(Modèles avec fonction Bright Intelligence)</p>  <p>(Modèles sans fonction Bright Intelligence)</p>  <p>(Modèles avec pied d'ajustement de la hauteur)</p> 
<p>Pied du moniteur (pour les modèles sans pied d'ajustement de la hauteur)</p>	

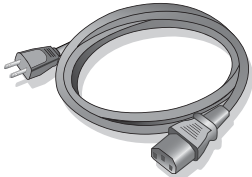
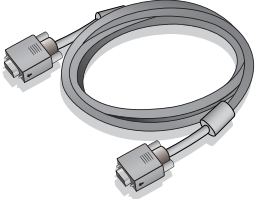
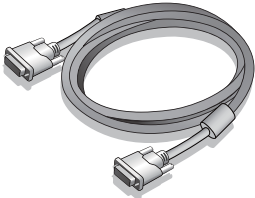
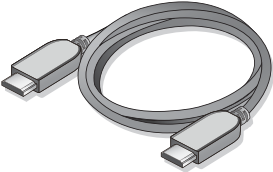
<p>Base du moniteur (pour les modèles sans pied d'ajustement de la hauteur)</p>	
<p>Base du moniteur (pour les modèles avec pied d'ajustement de la hauteur)</p>	
<p>Guide de démarrage rapide</p>	
<p>CD-ROM</p>	
<p>Cordon d'alimentation (L'image peut être différente du produit fourni dans votre région.)</p>	
<p>Câble vidéo : D-Sub (Accessoire optionnel)</p>	
<p>Câble vidéo : DVI-D (Accessoire optionnel)</p>	
<p>Câble vidéo : HDMI</p>	

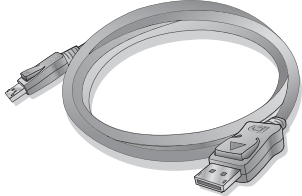
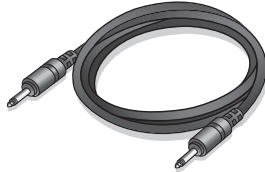
Câble vidéo : DP (Accessoire optionnel)	
Câble audio (Accessoire optionnel)	



- Les accessoires disponibles et les images présentées ici peuvent être différents du contenu réel et du produit fourni dans votre région. Et le contenu de l'emballage peut être changé sans préavis. En ce qui concerne les câbles qui ne sont pas fournis avec votre produit, vous pouvez les acheter séparément.
- Envisagez la possibilité de conserver le carton et l'emballage pour une utilisation ultérieure lorsque vous pourrez avoir à transporter le moniteur. La garniture en mousse formatée est idéale pour la protection du moniteur pendant le transport.



Gardez toujours le produit et les accessoires hors de portée des jeunes enfants.

Présentation du moniteur

Vue avant

(Modèles avec fonction Bright Intelligence)

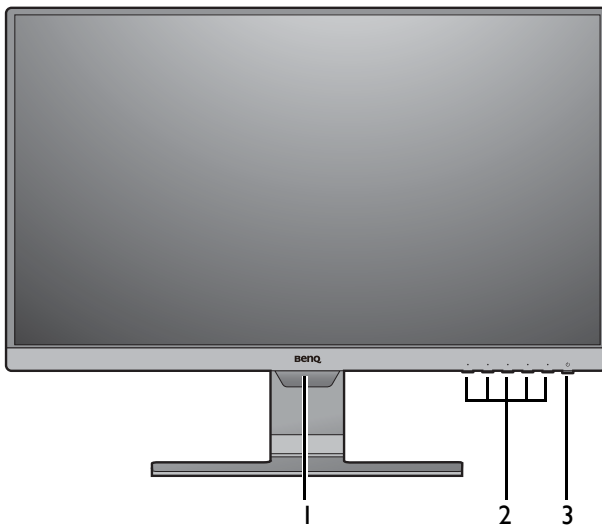

1. Capteur de lumière (disponible pour les modèles avec fonction Bright Intelligence)
2. Boutons de commande
3. Bouton d'alimentation / Voyant DEL d'alimentation

(Modèles sans fonction Bright Intelligence)

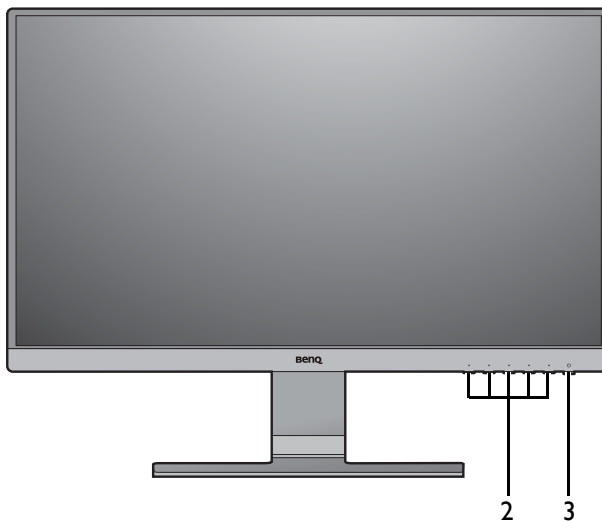

Vue arrière

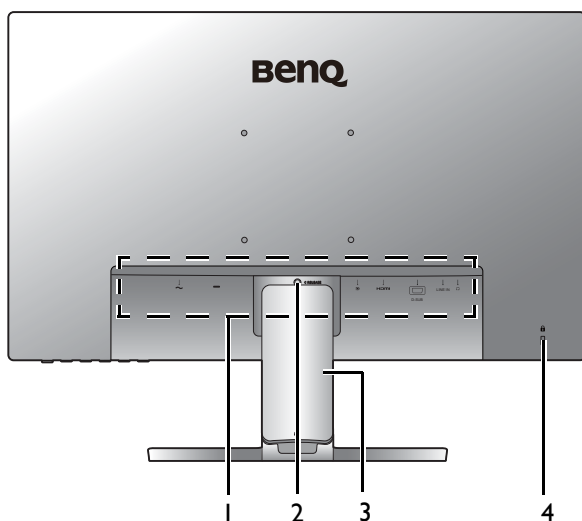

1. Ports d'entrée et de sortie (varie selon le modèle, voir « Ports d'entrée et de sortie » à la page 11)
2. Libération du pied
3. Couvercle des câbles
4. Fente pour cadenas Kensington



- Le diagramme ci-dessus peut varier selon le modèle.
- L'image peut être différente du produit fourni dans votre région.

Ports d'entrée et de sortie

Les ports d'entrée et de sortie disponibles peuvent varier selon le modèle acheté. Vérifiez le document des **Spécifications** sur le CD fourni pour plus de détails.

Modèles avec entrées DP

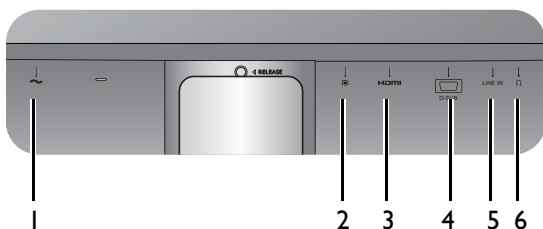

1. Prise d'entrée alimentation secteur
2. Connecteur DisplayPort
3. Connecteur HDMI
4. Connecteur D-Sub

Modèles avec entrées DVI et haut-parleurs

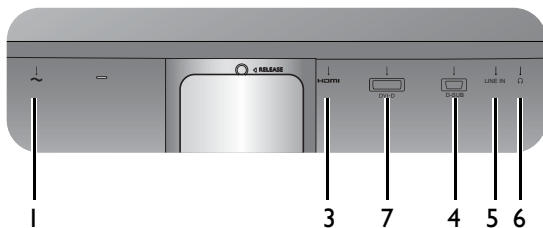

5. Entrée audio
6. Prise casque
7. Connecteur DVI-D

Modèles avec entrées DVI

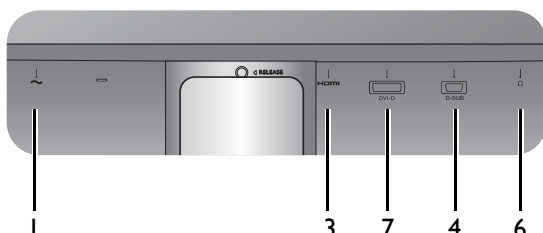

Connexions

Les illustrations de connexion suivantes sont pour votre référence seulement. En ce qui concerne les câbles qui ne sont pas fournis avec votre produit, vous pouvez les acheter séparément.

Pour les méthodes de connexion détaillées, consultez la page 16 - 17.

Modèles avec entrées DP

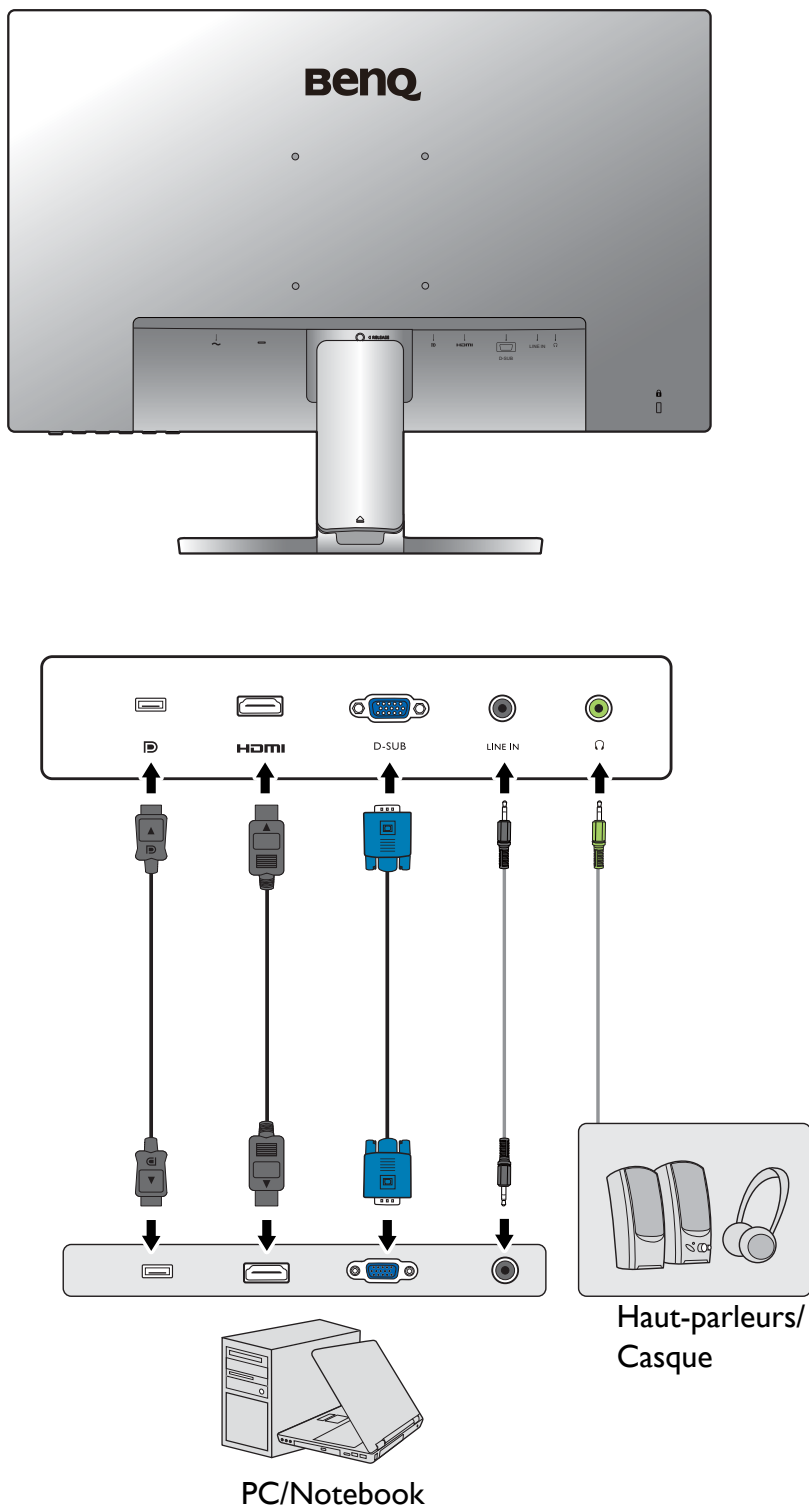

Modèles avec entrées DVI

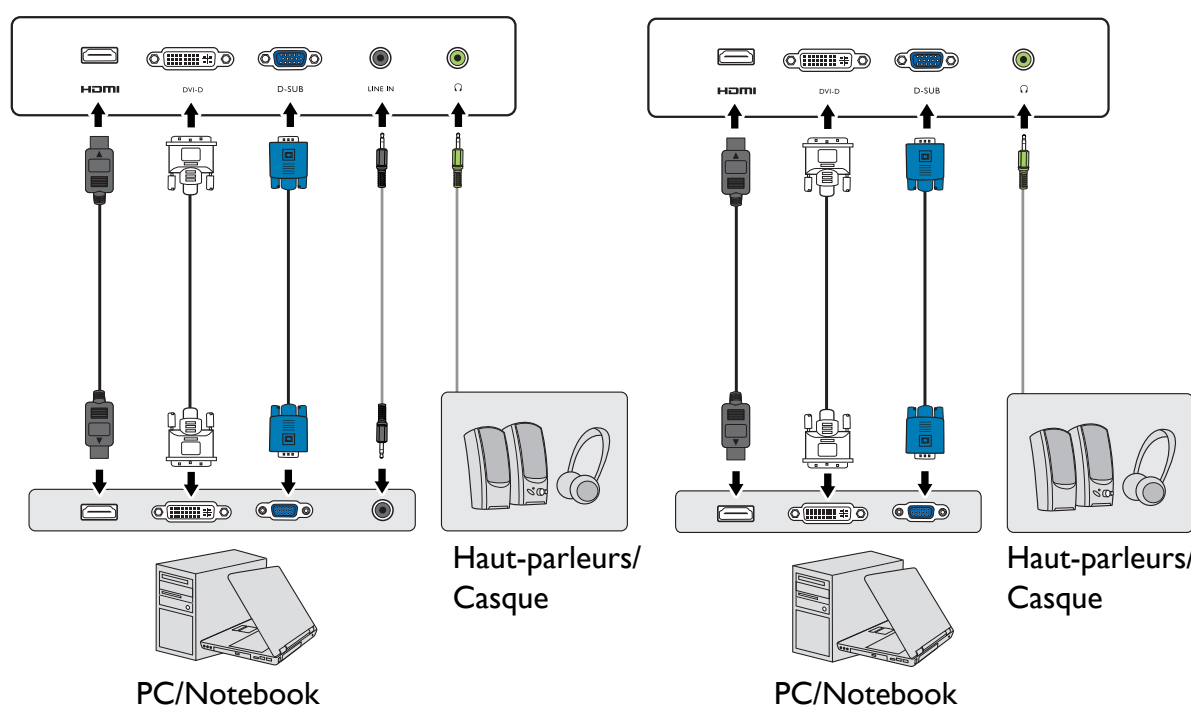
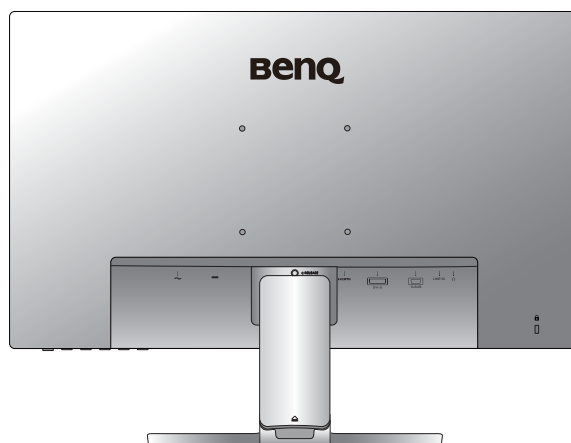

L'emplacement et les prises d'entrée et de sortie disponibles peuvent varier selon le modèle acheté.

Installation matérielle du moniteur (pour les modèles sans pied d'ajustement de la hauteur)



- Si l'ordinateur est sous tension, vous devez le mettre hors tension avant de continuer.
- Ne branchez pas et ne mettez pas le moniteur sous tension avant d'y être invité.
- Les illustrations de ce document sont pour votre référence seulement et peuvent être différentes de l'apparence du produit.
- Les illustrations suivantes sont pour votre référence seulement. L'emplacement et les prises d'entrée et de sortie disponibles peuvent varier selon le modèle acheté.
- Évitez la pression des doigts sur la surface de l'écran.

I. Fixez la base du moniteur.



Veillez procéder avec soin pour éviter d'endommager le moniteur. Si la surface de l'écran est placée sur un objet tel qu'une agrafeuse ou une souris, cela fêlera le verre ou endommagera la surface du LCD, annulant votre garantie. Si vous faites glisser ou frotter le moniteur sur votre bureau, cela rayera ou endommagera les contrôles et la coque du moniteur.

Protégez le moniteur et l'écran en libérant une zone plane dégagée sur votre bureau et en plaçant quelque chose de doux comme le sac d'emballage du moniteur sur le bureau pour matelassée.

Placez la surface de l'écran sur surface plane matelassée.



Fixez le pied du moniteur à la base du moniteur comme illustré jusqu'à ce qu'il se verrouille en place.



Faites attention aux pièces pointues pendant le montage.

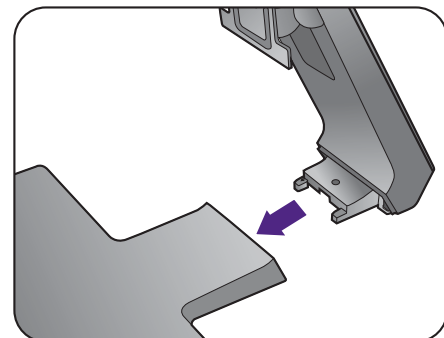

Serrer la vis en bas de la base, comme illustré.

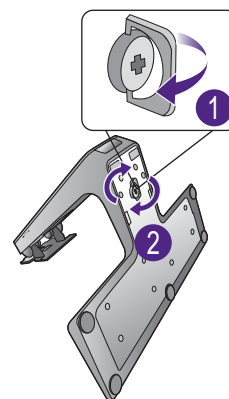

Orientez et alignez le bras du support avec le moniteur, puis poussez pour les rapprocher jusqu'à un déclic et leur verrouillage en place.



Soulevez doucement le moniteur, retournez-le et placez-le droit sur son support sur une surface plane et égale.



Le moniteur doit être positionné et l'angle de l'écran réglé de manière à minimiser les réflexions indésirables d'autres sources lumineuses.



Votre moniteur est un moniteur bord à bord et doit être manipulé avec soin. Ajustez l'angle de l'écran en plaçant vos mains sur le dessus et sur la base du moniteur comme illustré. Une force excessive sur l'écran est interdite.



2. Retirez le couvercle du système de gestion des câbles.

Le bras de support fonctionne également comme système de gestion des câbles qui permet de garder les câbles soigneusement et proprement. Faites glisser le couvercle des câbles vers le haut pour aligner le marquage sur le couvercle des câbles avec l'icône de déverrouillage sur le bras du support. Retirez le couvercle comme illustré. Vous pouvez avoir un cordon d'alimentation, deux câbles vidéo et un câble audio acheminés ensemble.

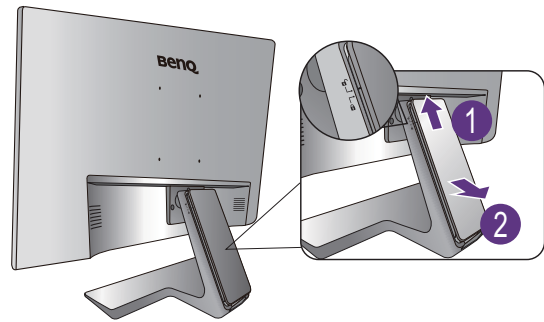

Passez un câble dans le trou de gestion des câbles sur le bras du support d'abord pendant le câblage. Commencez par ceux avec les connecteurs les plus grands.

- ⚠ Laissez assez de longueur de câble pendant le câblage pour éviter une connexion lâche et pour empêcher que les broches ou les connecteurs soient pliés ou cassés.

3. Connectez le câble d'alimentation au moniteur.

Passez d'abord le câble au travers du trou de gestion des câbles sur le bras du support.

Branchez une extrémité du cordon d'alimentation dans la prise marquée  sur l'arrière du moniteur. Ne connectez pas tout de suite l'autre extrémité à une prise secteur.

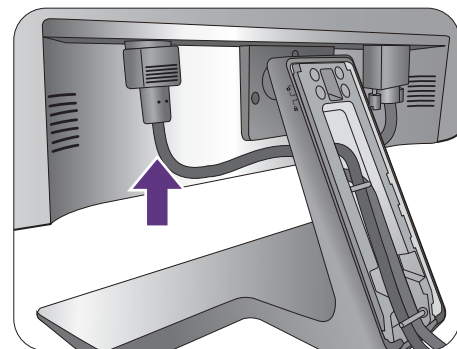

4. Connectez le câble vidéo de l'ordinateur.

- 🔧 N'utilisez pas à la fois le câble DVI-D et le câble D-Sub sur le même ordinateur. Le seul cas dans lequel les deux câbles peuvent être utilisés est s'ils sont connectés à deux ordinateurs différents avec les systèmes vidéo appropriés.

Pour connecter le câble DVI-D

Passez d'abord le câble au travers du trou de gestion des câbles sur le bras du support. Branchez le connecteur du câble DVI-D (à l'extrémité sans filtre ferrite) au connecteur vidéo du moniteur. Branchez l'autre prise du câble (à l'extrémité avec filtre ferrite) au connecteur vidéo de l'ordinateur.

Serrez toutes les vis à serrage à main pour éviter aux prises de se détacher accidentellement pendant l'utilisation.

Soit

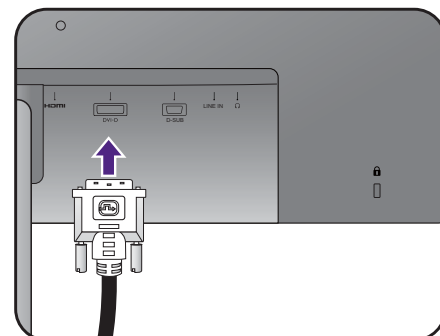

Pour connecter le câble D-Sub

Passez d'abord le câble au travers du trou de gestion des câbles sur le bras du support. Branchez le connecteur du câble D-Sub (à l'extrémité sans filtre ferrite) au connecteur vidéo du moniteur. Branchez l'autre prise du câble (à l'extrémité avec filtre ferrite) au connecteur vidéo de l'ordinateur.

Serrez toutes les vis à serrage à main pour éviter aux prises de se détacher accidentellement pendant l'utilisation.

Pour connecter le câble HDMI

Passez d'abord le câble au travers du trou de gestion des câbles sur le bras du support. Branchez la prise du câble HDMI au port HDMI sur le moniteur. Branchez l'autre extrémité du câble HDMI au port HDMI d'un appareil de sortie numérique.

Pour connecter le câble DP

Passez d'abord le câble au travers du trou de gestion des câbles sur le bras du support. Connectez le connecteur du câble DP au connecteur vidéo du moniteur.



S'il y a plus d'une méthode de transmission vidéo à votre disposition, vous pouvez prendre la qualité d'image de chaque câble vidéo en considération avant de faire la connexion.

- Meilleure qualité : HDMI / DP / DVI-D
- Bonne qualité : D-Sub



Les câbles vidéo inclus dans votre emballage et les illustrations des connecteurs à droite peuvent varier selon le produit fourni pour votre région.

5. Connectez le casque.

Vous pouvez connecter un casque à la prise casque sur l'arrière du moniteur.

Ou

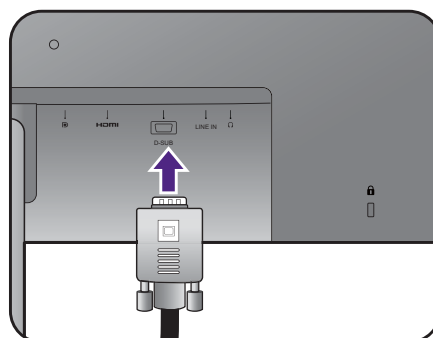

Ou

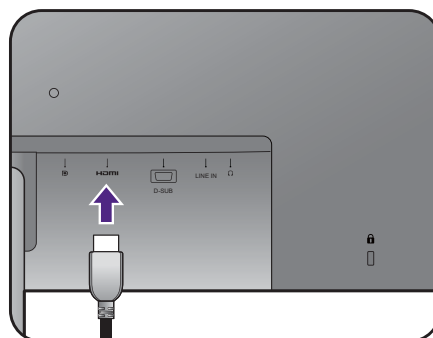

Ou

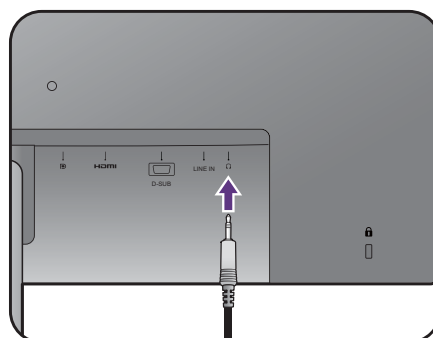
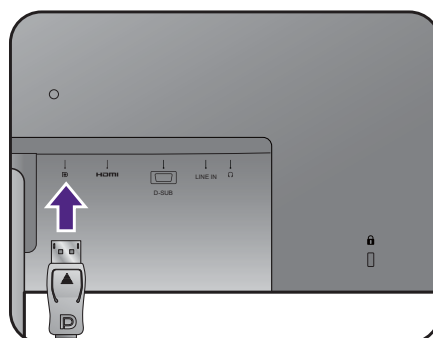

6. Connectez le câble audio.

Connectez le câble audio entre le connecteur sur l'arrière du moniteur (Entrée audio) et la prise audio de votre ordinateur.

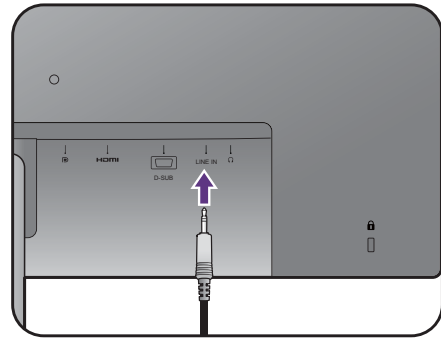

7. Installez le couvercle des câbles.

Une fois tous les câbles connectés au moniteur, utilisez le système de gestion des câbles pour acheminer correctement les câbles.

Alignez le marquage sur le couvercle des câbles avec l'icône de déverrouillage sur le bras du support. Remplacez le couvercle des câbles sur le bras du support et faites-le glisser vers le bas pour le verrouiller en place. Le marquage sur le couvercle des câbles doit être maintenant aligné avec l'icône de verrouillage sur le bras de support.

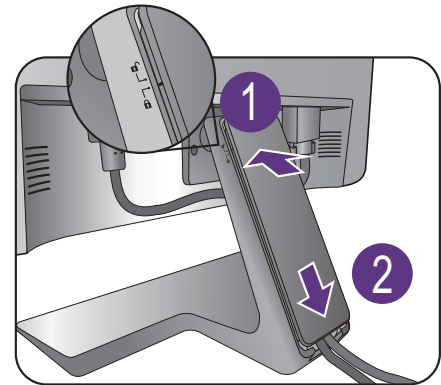

8. Connexion de l'alimentation et mise sous tension.

Branchez l'autre extrémité du cordon d'alimentation à une prise et branchez-le.



L'image peut être différente du produit fourni dans votre région.

Allumez le moniteur en appuyant sur le bouton d'alimentation sur le moniteur.

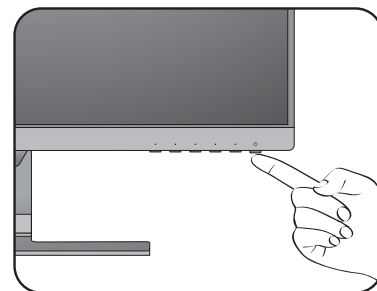
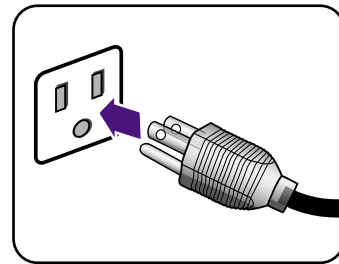

Mettez l'ordinateur également sous tension et sélectionnez une source d'entrée avec les touches de contrôles de l'OSD. Les icônes d'entrée affichées varient en fonction des entrées vidéo disponibles du modèle acheté.

Suivez les instructions de « [Tirer pleinement profit de votre moniteur BenQ](#) » à la page 30 pour installer le logiciel du moniteur.

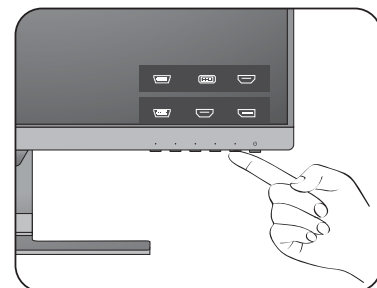

Pour prolonger la longévité de l'appareil, il est conseillé d'employer la fonction d'économie d'énergie de l'ordinateur.

Comment séparer le pied et la base

1. Préparez le moniteur et la zone.

Mettez le moniteur hors tension et l'alimentation avant de débrancher le câble d'alimentation. Mettez l'ordinateur hors tension avant de débrancher le câble signal du moniteur.

Protégez le moniteur et l'écran en libérant une zone plane dégagée sur votre bureau et en plaçant quelque chose de doux comme une serviette sur le bureau pour protection avant de coucher la face de l'écran sur une surface propre et matelassée.



Veillez procéder avec soin pour éviter d'endommager le moniteur. Si la surface de l'écran est placée sur un objet tel qu'une agrafeuse ou une souris, cela fêlera le verre ou endommagera la surface du LCD, annulant votre garantie. Si vous faites glisser ou frotter le moniteur sur votre bureau, cela rayera ou endommagera les contrôles et la coque du moniteur.



2. Retirez le support du moniteur.

Poussez doucement le support jusqu'à ce que vous ne puissiez pas aller plus loin afin de pouvoir voir le bouton de libération clairement.

Insérez un objet pointu comme un tournevis dans le trou au-dessus du bras du pied du moniteur, puis poussez le tournevis contre le bouton de libération à l'intérieur du trou. Puis tirez le support du moniteur en arrière à l'opposé du moniteur.

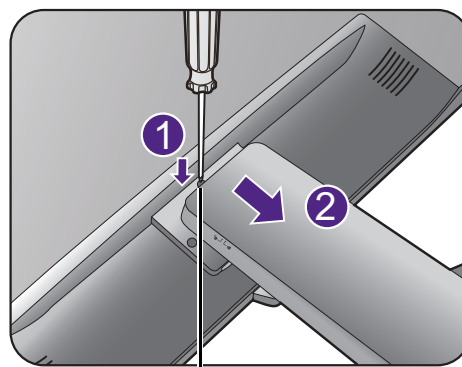
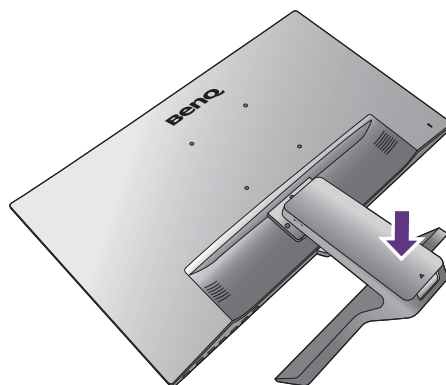

Bouton de libération

3. Retirez la base du moniteur.

Desserrez la vis en bas de la base du moniteur et détachez la base comme illustré.

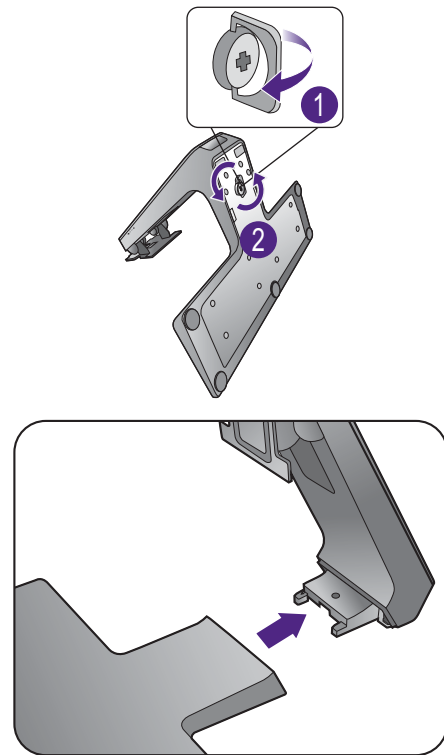

Utilisation du kit de montage mural du moniteur (pour les modèles sans pied d'ajustement de la hauteur)

L'arrière de votre moniteur LCD a une monture standard VESA avec une forme de 100mm, permettant l'installation d'un support de montage au mur. Avant de commencer l'installation d'un kit de montage du moniteur, lisez attentivement les précautions ci-dessous.

Précautions

- Montez votre moniteur et son kit de montage sur un mur plat.
- Assurez-vous que le mur et le support de montage mural (acheté séparément) sont suffisamment résistants pour supporter le poids du moniteur. Consultez les spécifications du produit pour des informations de poids.
- Mettez le moniteur hors tension et l'alimentation avant de déconnecter les câbles du moniteur LCD.

I. Retirez le support du moniteur.

Placez la surface de l'écran sur une surface propre et matelassée.



Poussez doucement le support jusqu'à ce que vous ne puissiez pas aller plus loin afin de pouvoir voir le bouton de libération clairement.

Insérez un objet pointu comme un tournevis dans le trou au-dessus du bras du pied du moniteur, puis poussez le tournevis contre le bouton de libération à l'intérieur du trou. Puis tirez le support du moniteur en arrière à l'opposé du moniteur.



Au cas où vous souhaitez utiliser votre moniteur sur le pied ultérieurement, veuillez conserver la base du moniteur, le pied du moniteur et les vis dans un endroit sûr pour une utilisation ultérieure.

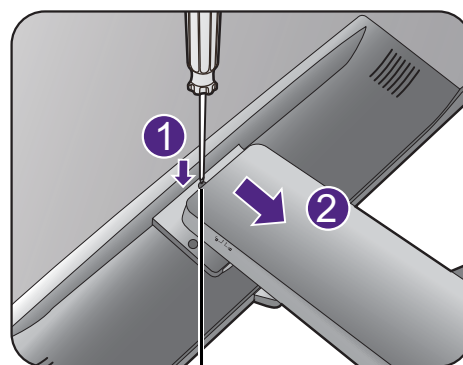

Bouton de libération

2. Suivez les instructions du manuel du support de montage sur mur que vous avez acheté pour effectuer l'installation.



Utilisez quatre vis M4 x 10 mm pour fixer un support de montage mural standard VESA au moniteur. Assurez-vous que toutes les vis sont bien serrées correctement. Consultez un technicien professionnel ou le service BenQ pour l'installation murale et les précautions de sécurité.

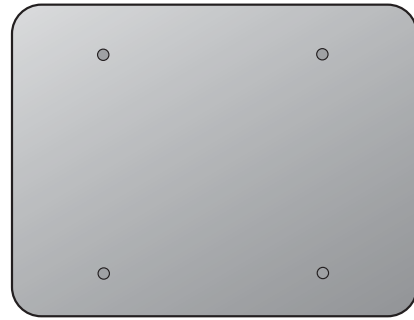

Assembler votre moniteur avec un pied d'ajustement de la hauteur

Comment fixer la base du moniteur



- Si l'ordinateur est sous tension, vous devez le mettre hors tension avant de continuer. Ne branchez pas et ne mettez pas le moniteur sous tension avant d'y être invité.
- Les illustrations suivantes sont pour votre référence seulement. Les prises d'entrée et de sortie disponibles peuvent varier selon le modèle acheté.
- Évitez la pression des doigts sur la surface de l'écran.



Veillez procéder avec soin pour éviter d'endommager le moniteur. Si la surface de l'écran est placée sur un objet tel qu'une agrafeuse ou une souris, cela fêlera le verre ou endommagera la surface du LCD, annulant votre garantie. Si vous faites glisser ou frotter le moniteur sur votre bureau, cela rayera ou endommagera les contrôles et la coque du moniteur.

Protégez le moniteur et l'écran en libérant une zone plane dégagée sur votre bureau et en plaçant quelque chose de doux comme le sac d'emballage du moniteur sur le bureau pour matelassage.

Placez la surface de l'écran sur surface plane matelassée.

Tout en tenant le moniteur fermement sur le bureau, tirez le bras du support du moniteur vers le haut pour dégager le moniteur.

Orientez et alignez la partie creuse du pied avec l'extrémité du bras du support, puis emboîtez-les. Serrer la vis en bas de la base, comme illustré.

Essayez doucement de les séparer pour vérifier qu'ils sont bien assemblés.

Soulevez doucement le moniteur, retournez-le et placez le droit sur son support sur une surface plane et égale.

Déployez le moniteur à la position déployée maximale. Puis faites pivoter le moniteur. Et faites pivoter le moniteur de 90 degrés dans les sens antihoraire comme illustré.

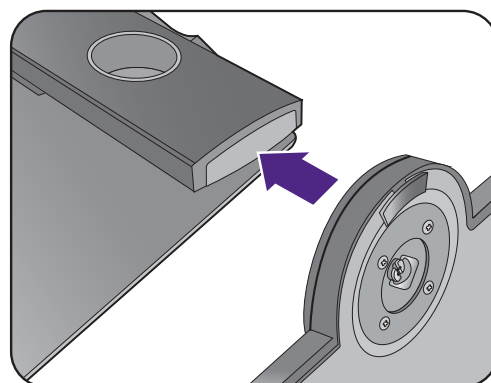

Vous pouvez souhaiter ajuster la hauteur du pied du moniteur. Voir « [Ajuster la hauteur du moniteur](#) » à la page 26 pour plus d'informations.



Votre moniteur est un moniteur bord à bord et doit être manipulé avec soin. Ajustez l'angle de l'écran en plaçant vos mains sur le dessus et sur la base du moniteur comme illustré. Une force excessive sur l'écran est interdite.

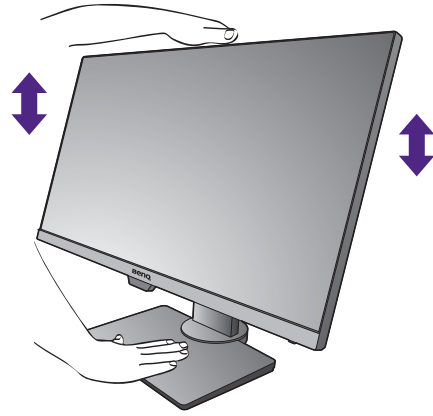

Le moniteur doit être positionné et l'angle de l'écran réglé de manière à minimiser les réflexions indésirables d'autres sources lumineuses.

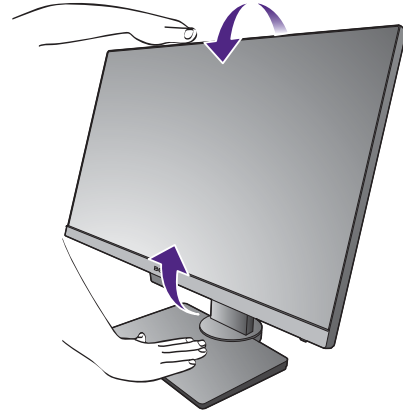

Comment séparer la base

1. Préparez le moniteur et la zone.

Éteignez le moniteur et l'alimentation avant de débrancher le câble d'alimentation. Éteignez l'ordinateur avant de débrancher le câble signal du moniteur.

Soulevez doucement l'affichage vers le haut et déployez le pied à la position déployée maximale.

Protégez le moniteur et l'écran en libérant une zone plane dégagée sur votre bureau et en plaçant quelque chose de doux comme une serviette sur le bureau pour protection avant de coucher la face de l'écran sur une surface propre et matelassée.

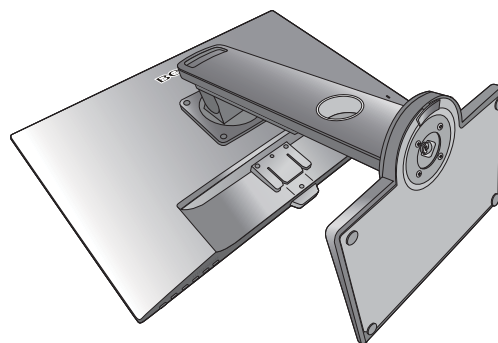

Veillez procéder avec soin pour éviter d'endommager le moniteur. Si la surface de l'écran est placée sur un objet tel qu'une agrafeuse ou une souris, cela fêlera le verre ou endommagera la surface du LCD, annulant votre garantie. Si vous faites glisser ou frotter le moniteur sur votre bureau, cela rayera ou endommagera les contrôles et la coque du moniteur.

2. Desserrez la vis en bas de la base du moniteur et détachez la base comme illustré.

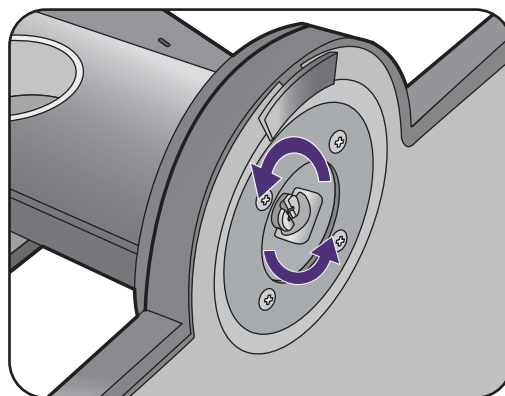

Ajuster la hauteur du moniteur

Pour ajuster la hauteur du moniteur, tenez simultanément sur le haut et le bas l'écran pour abaisser le moniteur ou le soulever à la hauteur désirée.

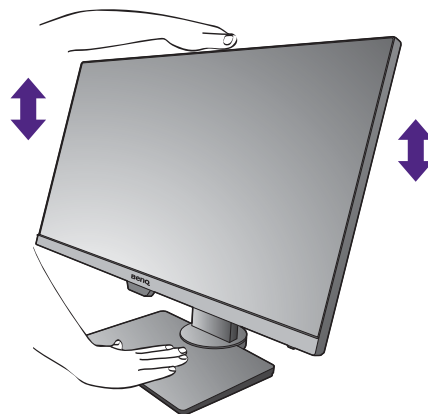

- Évitez de placer les mains sur la partie supérieure ou inférieure du pied réglable en hauteur ou en bas du moniteur, car le moniteur en montant ou descendant peut causer des blessures. Éloignez les enfants du moniteur lorsque vous effectuez cette opération.

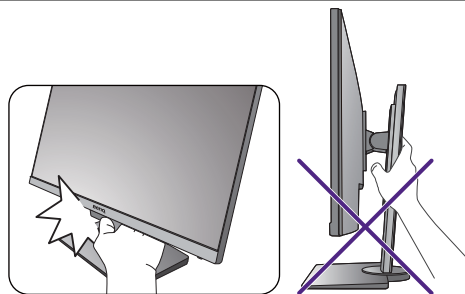

- Si le moniteur a été pivoté en mode portrait et l'ajustement de la hauteur est souhaité, vous devez noter que l'écran large empêchera au moniteur d'être abaissé à sa hauteur minimale.

Pivoter le moniteur

1. Faites pivoter l'affichage.

Avant de tourner le moniteur à une orientation en portrait, l'affichage doit être pivoté de **90** degrés.

Cliquez du bouton droit sur le bureau et sélectionnez **Résolution d'écran** dans le menu auto. Sélectionnez **Portrait** dans **Orientation**, et appliquez le réglage.



Selon le système d'exploitation sur votre PC, différentes procédures doivent être suivies pour ajuster l'orientation de l'écran. Consultez le document d'aide de votre système d'exploitation pour plus de détails.

2. Déployez complètement le moniteur et inclinez-le.

Soulevez doucement l'affichage vers le haut et déployez-le à la position déployée maximale. Puis faites pivoter le moniteur.



Le moniteur doit être déployé verticalement pour lui permettre de pivoter de mode paysage en mode portrait.

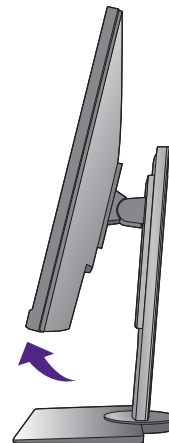
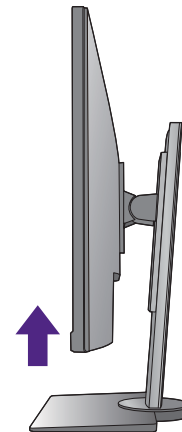

3. Faites pivoter le moniteur de 90 degrés dans les sens des aiguilles d'une montre comme illustré.



Pour éviter que le bord de l'affichage LCD n'heurte la surface de la base lors du pivotement, n'oubliez pas de déployer le moniteur à sa position la plus haute avant de commencer à faire pivoter l'affichage.

Vous devez également vous assurer qu'il n'y a pas d'obstacle autour du moniteur et qu'il y a assez de place pour les câbles. Vous pourriez avoir besoin d'acheminer les câbles à nouveau par l'intermédiaire du clip des câbles après la rotation.



4. Ajustez le moniteur à l'angle d'affichage souhaité.



Réglage de l'angle de vision

Vous pouvez positionner l'écran à l'angle souhaité avec les fonctions d'ajustement de l'inclinaison, la rotation ou la hauteur du moniteur. Consultez les spécifications du produit pour des détails.

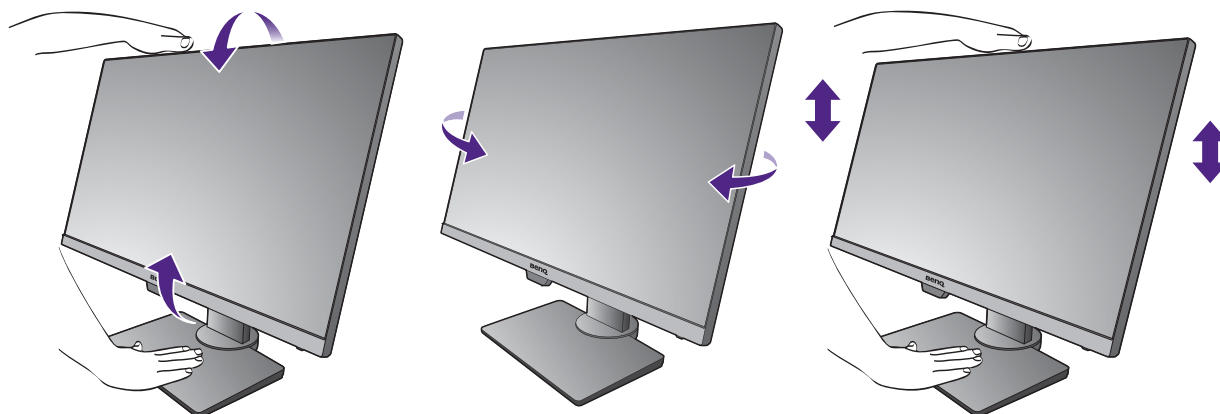

Utilisation du kit de montage du moniteur

L'arrière de votre moniteur LCD a une monture standard VESA avec une forme de 100 mm, permettant l'installation d'un support de montage au mur. Avant de commencer l'installation d'un kit de montage du moniteur, lisez attentivement les précautions ci-dessous.

Précautions :

- Montez votre moniteur et son kit de montage sur un mur plat.
- Assurez-vous que le mur et le support de montage mural (acheté séparément) sont suffisamment résistants pour supporter le poids du moniteur. Consultez les spécifications du produit pour des informations de poids.
- Mettez le moniteur hors tension et l'alimentation avant de déconnecter les câbles du moniteur LCD.

1. Retirez le pied du moniteur.

Placez la surface de l'écran sur une surface propre et matelassée.

Utilisez un tournevis cruciforme pour retirer les vis qui fixent le support au moniteur. L'utilisation d'un tournevis à pointe magnétisée est recommandée pour éviter de perdre les vis.

Puis tirez le support du moniteur en arrière à l'opposé du moniteur.

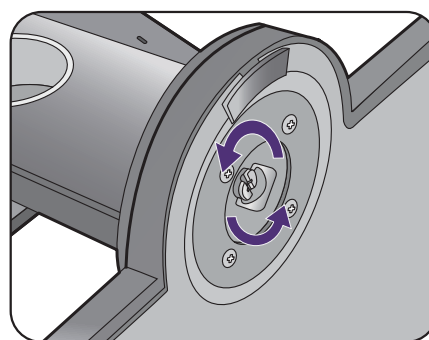

Au cas où vous souhaitez utiliser votre moniteur sur le pied ultérieurement, veuillez conserver la base du moniteur, le pied du moniteur et les vis dans un endroit sûr pour une utilisation ultérieure.

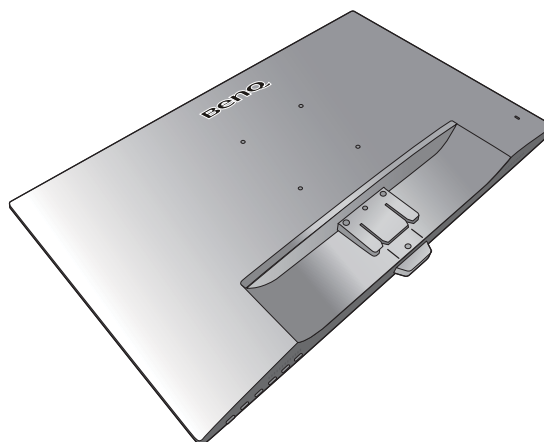

2. Suivez les instructions du manuel du support de montage sur mur que vous avez acheté pour effectuer l'installation.



Utilisez quatre vis M4 x 10 mm pour fixer un support de montage mural standard VESA au moniteur. Assurez-vous que toutes les vis sont bien serrées correctement. Consultez un technicien professionnel ou le service BenQ pour l'installation murale et les précautions de sécurité.

Tirer pleinement profit de votre moniteur BenQ

Pour tirer le meilleur parti de votre nouveau moniteur LCD BenQ, installez le logiciel pilote personnalisé du moniteur LCD BenQ comme fourni sur le CD-ROM du moniteur LCD BenQ.

Les circonstances de connexion et d'installation de votre moniteur LCD BenQ détermine la procédure à suivre pour installer correctement le logiciel pilote personnalisé du moniteur LCD BenQ. Les circonstances dépendent de la version de Microsoft Windows utilisée et de si vous connectez le moniteur et installez le logiciel sur un nouvel ordinateur (sans logiciel pilote de moniteur existant), ou si vous mettez à jour une installation existante (avec un logiciel pilote déjà existant) avec un nouvel ordinateur.

Dans les deux cas cependant, lors de la première mise sous tension de votre ordinateur (après avoir connecté le moniteur à votre ordinateur), Windows reconnaît automatiquement le nouveau (ou différent) matériel, et lance son assistant **Nouveau matériel détecté**.

Suivez les instructions de l'assistant jusqu'à ce qu'il vous demande de sélectionner un modèle de moniteur. À ce moment, cliquez sur le bouton **Disque fourni**, insérez le CD-ROM du moniteur LCD BenQ et sélectionnez le modèle de moniteur approprié. Des détails complémentaires et des instructions étape par étape pour l'installation automatique (nouvelle) ou mise à niveau (existante), voir :

- « [Installation du moniteur sur un nouvel ordinateur](#) » à la page 31.
- « [Mise à niveau du moniteur sur un ordinateur existant](#) » à la page 32.



- Si un nom d'utilisateur et un mot de passe sont nécessaires pour vous connecter à votre ordinateur Windows, vous devez vous connecter comme Administrateur ou comme membre de groupe d'Administrateurs pour installer le logiciel pilote du moniteur. De plus, si votre ordinateur est connecté à un réseau qui a des exigences d'accès de sécurité, les paramètres de stratégie du réseau peuvent vous empêcher d'installer le logiciel sur votre ordinateur.
 - Pour vérifier le nom du modèle acheté, consultez l'étiquette des caractéristiques sur l'arrière du moniteur.
-

Installation du moniteur sur un nouvel ordinateur

Cette instruction donne la procédure en détail pour la sélection et l'installation du logiciel pilote personnalisé du moniteur LCD BenQ sur un nouvel ordinateur avec lequel un pilote de moniteur n'a jamais été installé. Cette instruction n'est appropriée que pour un ordinateur qui n'a jamais été utilisé et pour lequel le moniteur LCD BenQ est le tout premier moniteur à y être connecté.



Si vous ajoutez le moniteur LCD BenQ à un ordinateur existant auquel un autre moniteur a déjà été connecté (et qui a un pilote de moniteur installé), ne suivez pas ces instructions. Suivez au contraire les instructions suivantes de « [Mise à niveau du moniteur sur un ordinateur existant](#) ».

1. Suivez les instructions dans « [Installation matérielle du moniteur \(pour les modèles sans pied d'ajustement de la hauteur\)](#) » à la page 14 ou « [Assembler votre moniteur avec un pied d'ajustement de la hauteur](#) » à la page 23.

Lorsque Windows démarre, il détecte automatiquement le nouveau moniteur et lance l'assistant **Nouveau matériel détecté**. Suivez les invites jusqu'à l'affichage de l'option pour **Installer les pilotes de périphérique matériel**.

2. Insérez le CD-ROM du moniteur LCD BenQ dans un lecteur de CD de l'ordinateur.
3. Sélectionnez la case à cocher **Rechercher un pilote approprié pour mon périphérique** et cliquez sur **Suivant**.
4. Sélectionnez la case à cocher **Lecteurs de CD-ROM** (désélectionnez toutes les autres) et cliquez sur **Suivant**.
5. Regardez et confirmez que l'assistant a sélectionné le nom correct de votre moniteur et cliquez sur **Suivant**.
6. Cliquez sur **Terminer**.
7. Redémarrez l'ordinateur.



Pour trouver les fichiers de pilotes appropriés pour le modèle acheté, consultez le tableau suivant.

Fichiers de pilotes	Modèles appropriés
BL2480	BL2480
BL2780	BL2780
BL2780T	BL2780T

Mise à niveau du moniteur sur un ordinateur existant

Cette instruction donne la procédure détaillée pour la mise à jour manuelle du logiciel pilote du moniteur existant sur votre ordinateur Microsoft Windows. Il est testé actuellement compatible pour les systèmes d'exploitation Windows 10, Windows 8 (8.1) et Windows 7.



Il est possible que le pilote du moniteur LCD BenQ fonctionne parfaitement avec d'autres versions de Windows, cependant au moment où ce manuel est écrit, BenQ n'a effectué aucun test de ce pilote sur d'autres versions de Windows et ne peut pas garantir son fonctionnement sur ces systèmes.

L'installation du logiciel pilote du moniteur nécessite l'installation du fichier information approprié (.inf) sur le CD-ROM du moniteur LCD BenQ pour le modèle de moniteur particulier que vous avez connecté, puis de laisser Windows installer les fichiers pilote du correspondant depuis le CD. Il est seulement nécessaire de le diriger dans la bonne direction. Windows a un Assistant Mise à jour de pilote de périphérique pour automatiser la tâche et vous guider dans la sélection du fichier et le processus d'installation.

Voir :

- « [Comment installer sur les systèmes Windows 10](#) » à la page 33.
- « [Comment installer sur les systèmes Windows 8 \(8.1\)](#) » à la page 34.
- « [Comment installer sur les systèmes Windows 7](#) » à la page 35.

Comment installer sur les systèmes Windows 10

1. Ouvrez les **Propriétés d'affichage**.

Allez à **Démarrer, Paramètres, Périphériques, Périphériques et imprimantes** et cliquez-droit sur votre moniteur dans le menu.

2. Sélectionnez **Propriétés** dans le menu.

3. Cliquez sur l'onglet **Matériel**.

4. Cliquez sur **Moniteur Plug-and-Play générique**, puis sur le bouton **Propriétés**.

5. Cliquez sur l'onglet **Driver** et sur le bouton **Mettre à jour le pilote**.

6. Insérez le CD-ROM du moniteur LCD BenQ dans un lecteur de CD de l'ordinateur.

7. Dans la fenêtre **Mettre à jour le pilote logiciel**, sélectionnez l'option **Parcourir mon ordinateur à la recherche du pilote logiciel**.

8. Cliquez sur **Parcourir** et naviguez au répertoire suivant : d:\BenQ_LCD\Driver\ (où d est la lettre de lecteur désignant le lecteur de CD-ROM).



La lettre de votre lecteur de CD peut être différente de l'exemple ci-dessus selon votre système. Elle peut être 'D:' ou 'E:' ou 'F:' etc.

9. Sélectionnez le nom de dossier correct de votre moniteur dans la liste des pilotes fournis et cliquez sur **Suivant**.

Ceci copie et installe les fichiers de pilote de moniteur appropriés sur votre ordinateur.

10. Cliquez sur **Fermer**.

Vous pourrez être invité à redémarrer votre ordinateur après la fin de la mise à jour du pilote.

Comment installer sur les systèmes Windows 8 (8.1)

1. Ouvrez les **Propriétés d'affichage**.

Déplacez le curseur vers le coin inférieur droit de l'écran ou appuyez les touches **Windows + C** sur le clavier pour ouvrir la barre des **Charm (Charms)**. Allez à **Paramètres, Panneau de configuration, Périphériques et imprimantes** et cliquez-droit sur votre moniteur dans le menu.

Par ailleurs, cliquez-droit sur le bureau et sélectionnez **Personnaliser, Affichage, Périphériques et imprimantes** et cliquez-droit sur votre moniteur dans le menu.

2. Sélectionnez **Propriétés** dans le menu.

3. Cliquez sur l'onglet **Matériel**.

4. Cliquez sur **Moniteur Plug-and-Play générique**, puis sur le bouton **Propriétés**.

5. Cliquez sur l'onglet **Driver** et sur le bouton **Mettre à jour le pilote**.

6. Insérez le CD-ROM du moniteur LCD BenQ dans un lecteur de CD de l'ordinateur.

7. Dans la fenêtre **Mettre à jour le pilote logiciel**, sélectionnez l'option **Parcourir mon ordinateur à la recherche du pilote logiciel**.

8. Cliquez sur **Parcourir** et naviguez au répertoire suivant : d:\BenQ_LCD\Driver\ (où d est la lettre de lecteur désignant le lecteur de CD-ROM).



La lettre de votre lecteur de CD peut être différente de l'exemple ci-dessus selon votre système. Elle peut être 'D:' ou 'E:' ou 'F:' etc.

9. Sélectionnez le nom de dossier correct de votre moniteur dans la liste des pilotes fournis et cliquez sur **Suivant**.

Ceci copie et installe les fichiers de pilote de moniteur appropriés sur votre ordinateur.

10. Cliquez sur **Fermer**.

Vous pourrez être invité à redémarrer votre ordinateur après la fin de la mise à jour du pilote.

Comment installer sur les systèmes Windows 7

1. Ouvrez les **Propriétés d'affichage**.

Allez à **Démarrer, Panneau de configuration, Matériel et audio, Périphériques et imprimantes** et cliquez-droit sur votre moniteur dans le menu.

Par ailleurs, cliquez-droit sur le bureau et sélectionnez **Personnaliser, Affichage, Périphériques et imprimantes** et cliquez-droit sur votre moniteur dans le menu.

2. Sélectionnez **Propriétés** dans le menu.

3. Cliquez sur l'onglet **Matériel**.

4. Cliquez sur **Moniteur Plug-and-Play générique**, puis sur le bouton **Propriétés**.

5. Cliquez sur l'onglet **Driver** et sur le bouton **Mettre à jour le pilote**.

6. Insérez le CD-ROM du moniteur LCD BenQ dans un lecteur de CD de l'ordinateur.

7. Dans la fenêtre **Mettre à jour le pilote logiciel**, sélectionnez l'option **Parcourir mon ordinateur à la recherche du pilote logiciel**.

8. Cliquez sur **Parcourir** et naviguez au répertoire suivant : d:\BenQ_LCD\Driver\ (où d est la lettre de lecteur désignant le lecteur de CD-ROM).



La lettre de votre lecteur de CD peut être différente de l'exemple ci-dessus selon votre système. Elle peut être 'D:' ou 'E:' ou 'F:' etc.

9. Sélectionnez le nom de dossier correct de votre moniteur dans la liste des pilotes fournis et cliquez sur **Suivant**.

Ceci copie et installe les fichiers de pilote de moniteur appropriés sur votre ordinateur.

10. Cliquez sur **Fermer**.

Vous pourrez être invité à redémarrer votre ordinateur après la fin de la mise à jour du pilote.

Comment ajuster votre moniteur

Le panneau de commande

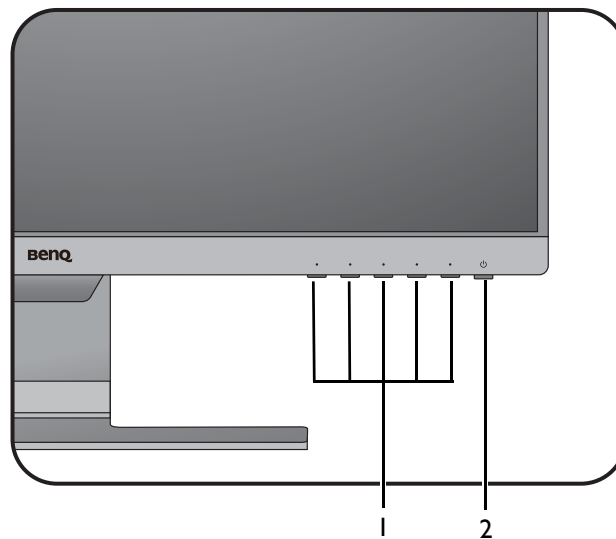

No.	Nom	Description
1.	Touches de commande	Accède aux fonctions ou éléments du menu affichés sur l'écran, juste à côté de chaque touche.
2.	Touche d'alimentation	Cette touche permet d'allumer ou d'éteindre le moniteur.

Utilisation de base des menus

Tous les menus à l'écran peuvent être accédés par les touches de commande. Vous pouvez utiliser le menu OSD pour ajuster tous les paramètres sur votre écran.

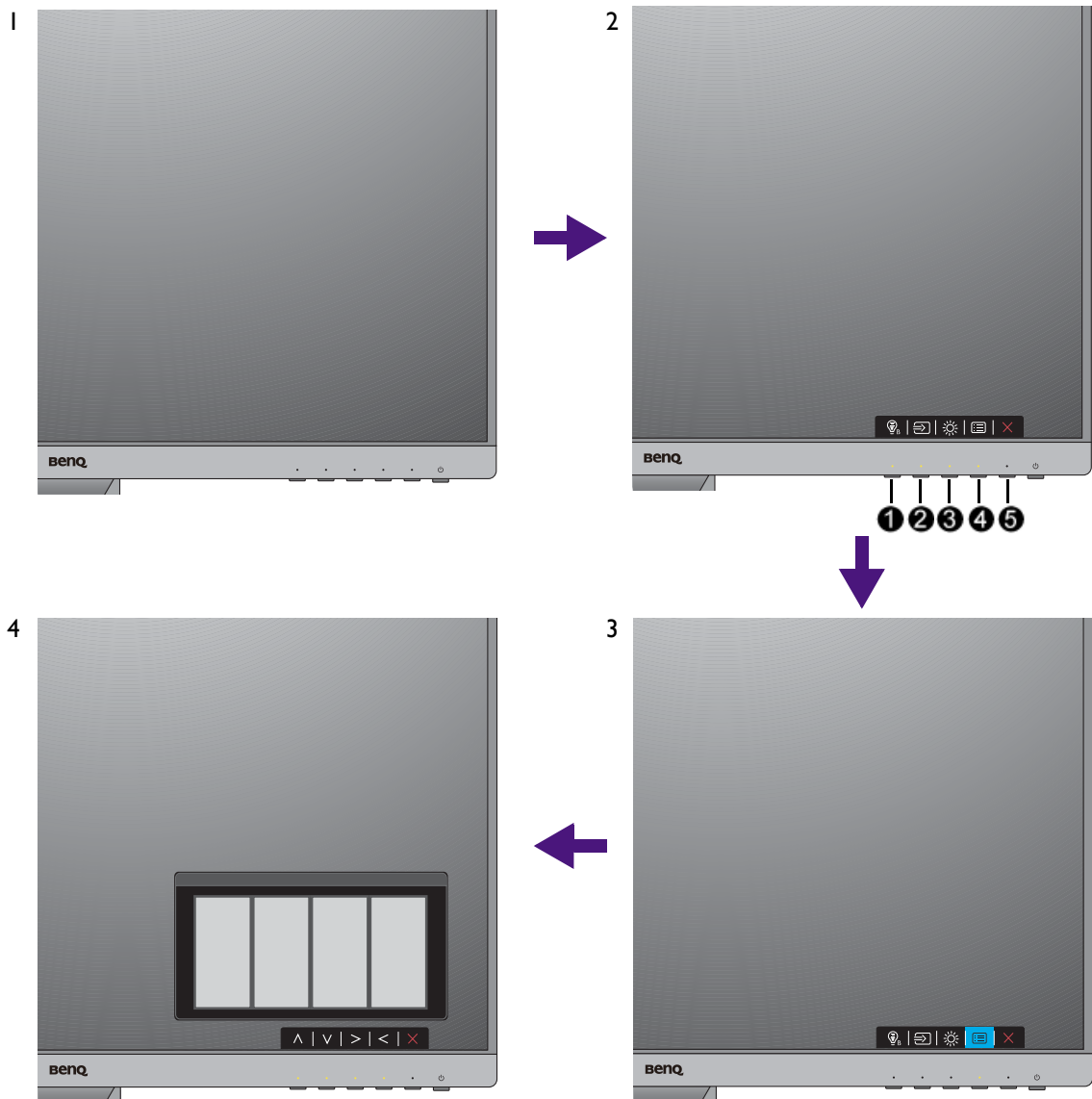

1. Appuyez une des touches de commande.
2. Le menu des touches spéciales est affiché. Les trois premières commandes à gauche sont des touches personnalisées et sont désignées pour des fonctions particulières.
3. Sélectionnez  (**Menu**) pour accéder au menu principal.
4. Dans le menu principal, suivez les icônes à côté des touches de commande pour faire des ajustements ou la sélection. Voir « [Naviguer dans le menu principal](#) » à la page 41 pour des détails sur les options du menu.

No.	OSD dans le menu des touches spéciales	Icône OSD dans le menu principal	Fonction
①	Touche perso 1	^	<ul style="list-style-type: none"> • Par défaut, c'est la touche spéciale pour Low Blue Light. Pour changer les paramètres par défaut, voir « Personnaliser les touches spéciales » à la page 39. • Pour l'ajustement haut/augmentation.
②	Touche perso 2	v	<ul style="list-style-type: none"> • Par défaut, c'est la touche spéciale pour Entrée. Pour changer les paramètres par défaut, voir « Personnaliser les touches spéciales » à la page 39. • Pour l'ajustement bas/diminution.
③	Touche perso 3	> / ✓	<ul style="list-style-type: none"> • Par défaut, c'est la touche spéciale pour Volume (pour les modèles avec haut-parleurs) ou Luminosité (pour les modèles sans haut-parleurs). Pour changer les paramètres par défaut, voir « Personnaliser les touches spéciales » à la page 39. • Accède aux sous-menus. • Sélectionne les éléments du menu.
④	Menu	<	<ul style="list-style-type: none"> • Active le menu principal. • Retourne au menu précédent.
⑤	Quitter	×	Quitte le menu OSD.



- OSD = Affichage à l'écran.
Les touches spéciales ne fonctionnent que lorsque le menu principal est actuellement affiché. L'affichage des touches spéciales disparaîtra après quelques secondes sans activité de la touche.
- Pour déverrouiller les commandes OSD, appuyez et maintenez une touche pendant 10 secondes.

Optimisation de l'image

La meilleure manière d'obtenir un affichage optimal avec une entrée analogique (D-Sub) est d'utiliser la fonction **Ajustement auto**. Allez à **Affich.** et **Ajustement auto** pour optimiser l'image actuellement affichée à l'écran.



Lorsque vous connectez un signal d'entrée numérique en utilisant un câble numérique (DVI, HDMI ou DP), la fonction **Ajustement auto** sera désactivée, car le moniteur affichera automatiquement la meilleure image.



Veuillez assurer que la carte graphique connectée sur votre ordinateur est configurée sur la résolution native du moniteur lorsque vous utilisez la fonction **Ajustement auto**.

Si vous le souhaitez, vous pouvez toujours ajuster les paramètres géométriques de l'écran manuellement en utilisant les éléments du menu de géométrie. Pour vous aider dans cette tâche, BenQ a fourni un utilitaire de test de l'écran que vous pouvez utiliser pour vérifier la couleur, le niveau de gris, et le gradient de ligne de l'écran.

1. Exécutez le programme de test auto.exe depuis le CD-ROM. C'est la meilleure manière d'observer les modifications possibles. Vous pouvez également utiliser toute autre image, telle que le bureau de votre système d'exploitation. Cependant, il est recommandé d'utiliser auto.exe. Lorsque vous exécutez auto.exe, un motif de test s'affiche.
2. Appuyez sur une des touches de commande pour faire apparaître le menu des touches spéciales. Sélectionnez  (**Menu**) pour accéder au menu principal.
3. Allez à **Affich.** et **Ajustement auto**.
4. Si du bruit vertical est observé (comme un effet de rideau-tremblement des lignes verticales), sélectionnez **Horloge Pixel** et ajustez le moniteur jusqu'à la disparition du bruit.
5. Si du bruit horizontal est observé, sélectionnez **Phase** et ajustez le moniteur jusqu'à la disparition du bruit.

Personnaliser les touches spéciales

Les 3 touches de commande à gauche (également appelées touches personnalisées) servent de touches spéciales pour fournir un accès direct à des fonctions prédéfinies. Vous pouvez changer le réglage par défaut et désigner des fonctions différentes pour ces touches.

1. Appuyez sur une des touches de commande pour faire apparaître le menu des touches spéciales, et appuyez sur  (**Menu**) pour accéder au menu principal.
2. Allez à **Système**.
3. Sélectionnez la touche personnalisée que vous souhaitez changer.
4. Dans le sous-menu, sélectionnez une fonction qui peut être accédée par cette touche. Un message auto apparaîtra, indiquant que la configuration est terminée.

Ajuster le mode d'affichage

Pour afficher les images à un format autre que 16:9 et une taille autre que la taille du panneau du modèle que vous avez acheté, vous pouvez ajuster le mode d'affichage sur le moniteur.

1. Appuyez sur une des touches de commande pour faire apparaître le menu des touches spéciales, et appuyez sur  (**Menu**) pour accéder au menu principal.
2. Allez à **Image avancée** et **Mode d'affichage**.
3. Sélectionnez un mode d'affichage approprié. Le réglage sera effectif immédiatement.

Choisir un mode d'image approprié pour la lecture

Votre moniteur comporte un mode d'image qui est adapté à la lecture des livres électroniques et des documents.

1. Appuyez sur une des touches de commande pour faire apparaître le menu des touches spéciales, et appuyez sur  (**Menu**) pour accéder au menu principal.
2. Allez à **Image avancée** et **Mode d'image**.
3. Sélectionnez **Low Blue Light**.
4. Sélectionnez **Lecture**. Le réglage sera effectif immédiatement.

Ajuster la luminosité de l'écran automatiquement (Bright Intelligence, certains modèles seulement)



La fonction Bright Intelligence n'est disponible qu'avec certains modes d'image seulement. Si elle n'est pas disponible, les options de son menu apparaîtront en grisé.

Le capteur de lumière intégré fonctionne avec la technologie Bright Intelligence pour détecter la lumière ambiante, la luminosité et le contraste de l'image, puis équilibrer l'écran automatiquement. Il permet de garder les détails de l'image ainsi que de réduire la fatigue oculaire.

Pour activer cette fonction, allez à **Eye Care > Bright Intelligence > ACTIVÉ**.



La performance de Bright Intelligence peut être affectée par les sources de lumière et l'angle d'inclinaison du moniteur. Vous pouvez augmenter la sensibilité du capteur de lumière dans **Eye Care > Bright Intelligence > Sensibilité capteur** si nécessaire. Voir [page 43](#) pour plus d'informations.

Naviguer dans le menu principal

Vous pouvez utiliser le menu OSD (affiché à l'écran) pour ajuster tous les paramètres sur votre écran. Appuyez sur une des touches de commande pour faire apparaître le menu des touches spéciales, et appuyez sur  (**Menu**) pour accéder au menu principal. Voir « [Utilisation de base des menus](#) » à la page 37 pour plus de détails.

Les options de menu disponibles peuvent varier selon les sources d'entrée, les fonctions et les réglages. Les options de menu qui ne sont pas disponibles apparaîtront en grisé. Les touches qui ne sont pas disponibles seront désactivées et les icônes OSD correspondantes disparaîtront. Pour les modèles sans certaines fonctions, leurs paramètres et éléments liés n'apparaîtront pas sur le menu.



Les langues du menu OSD peuvent être différentes du produit fourni dans votre région, voir « [Langue](#) » à la page 53 au-dessous de **Système** et **Paramètres OSD** pour plus de détails.









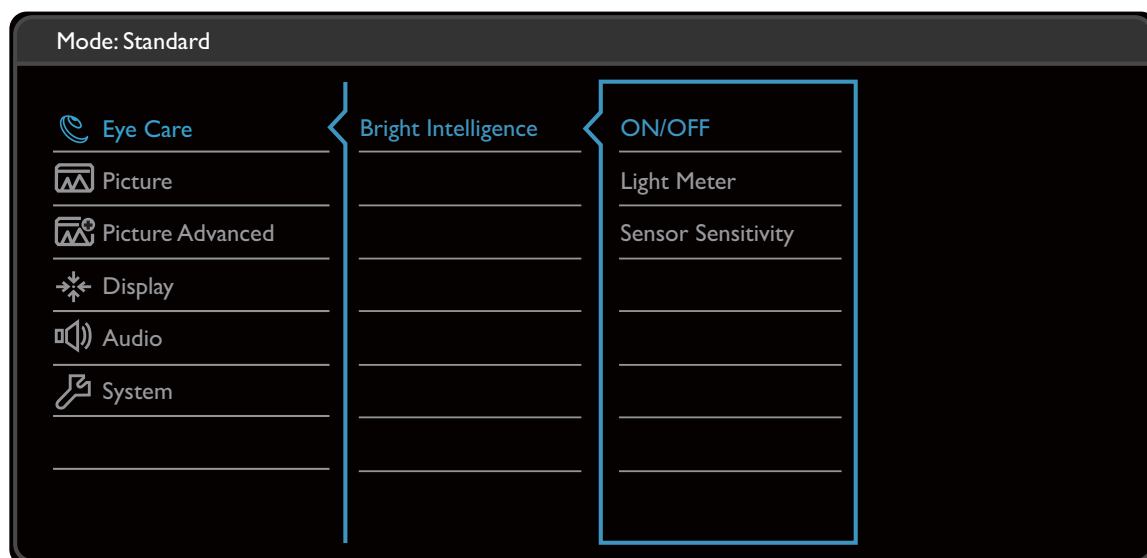

Pour plus d'informations sur chaque menu, veuillez consulter les pages suivantes :

- « [Menu Eye Care \(certains modèles seulement\)](#) » à la page 42
- « [Menu d'affichage](#) » à la page 44
- « [Menu Image](#) » à la page 46
- « [Menu Image Avancée](#) » à la page 48
- « [Menu Son](#) » à la page 51
- « [Menu Système](#) » à la page 52

Menu Eye Care (certains modèles seulement)

Les options de menu disponibles peuvent varier selon les sources d'entrée, les fonctions et les réglages. Les options de menu qui ne sont pas disponibles apparaîtront en grisé. Les touches qui ne sont pas disponibles seront désactivées et les icônes OSD correspondantes disparaîtront. Pour les modèles sans certaines fonctions, leurs paramètres et éléments liés n'apparaîtront pas sur le menu.



1. Sélectionnez  (**Menu**) dans le menu des touches spéciales.
2. Utilisez  ou  pour sélectionner **Eye Care**.
3. Sélectionnez  pour aller à un sous-menu, puis utilisez  ou  pour sélectionner un élément du menu.
4. Utilisez  ou  pour faire des ajustements ou  pour faire des sélections.
5. Pour retourner au menu précédent, sélectionnez .
6. Pour quitter le menu, sélectionnez .









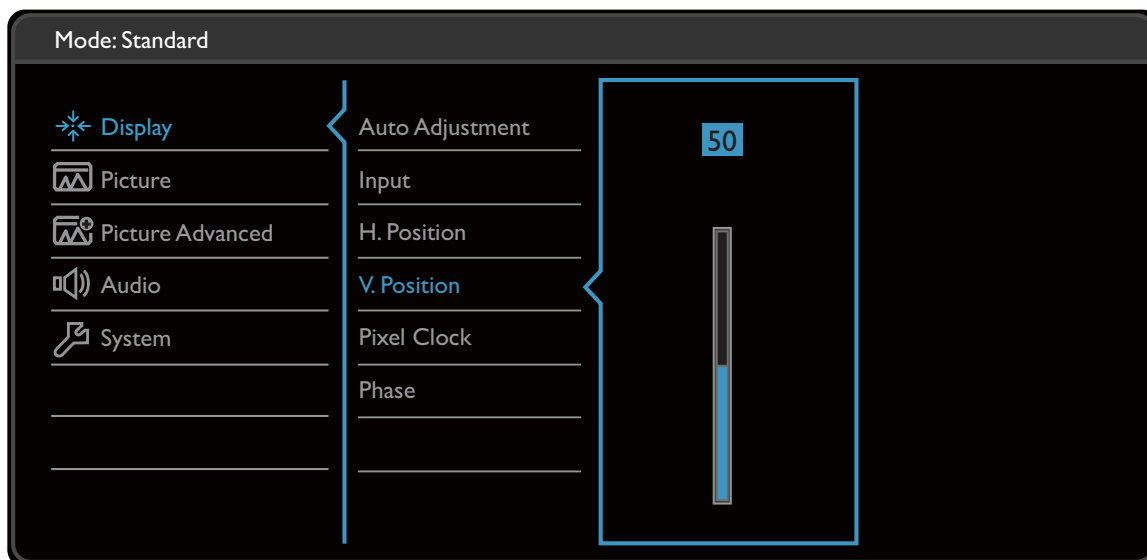

Élément	Fonction	Plage
Bright Intelligence	Active ou désactive la fonction Bright Intelligence. Le capteur de lumière intégré fonctionne avec la technologie Bright Intelligence pour détecter la lumière ambiante, la luminosité et le contraste de l'image, puis équilibrer l'écran automatiquement.	• ACTIVÉ • DÉSACT
	Luxmètre	Définit pour afficher l'état de lumière autour du moniteur sur l'écran.

Élément	Fonction		Plage
	Sensibilité capteur	Ajuste la sensibilité du capteur de lumière pour changer la plage de luminosité à détecter. Cela peut être utile pour corriger un éclairage inégal dans la détection de lumière.	0 à 100



Menu d'affichage

Les options de menu disponibles peuvent varier selon les sources d'entrée, les fonctions et les réglages. Les options de menu qui ne sont pas disponibles apparaîtront en grisé. Les touches qui ne sont pas disponibles seront désactivées et les icônes OSD correspondantes disparaîtront. Pour les modèles sans certaines fonctions, leurs paramètres et éléments liés n'apparaîtront pas sur le menu.



1. Sélectionnez  (**Menu**) dans le menu des touches spéciales.
2. Utilisez  ou  pour sélectionner **Affich.**
3. Sélectionnez  pour aller à un sous-menu, puis utilisez  ou  pour sélectionner un élément du menu.
4. Utilisez  ou  pour faire des ajustements ou  pour faire des sélections.
5. Pour retourner au menu précédent, sélectionnez .
6. Pour quitter le menu, sélectionnez .









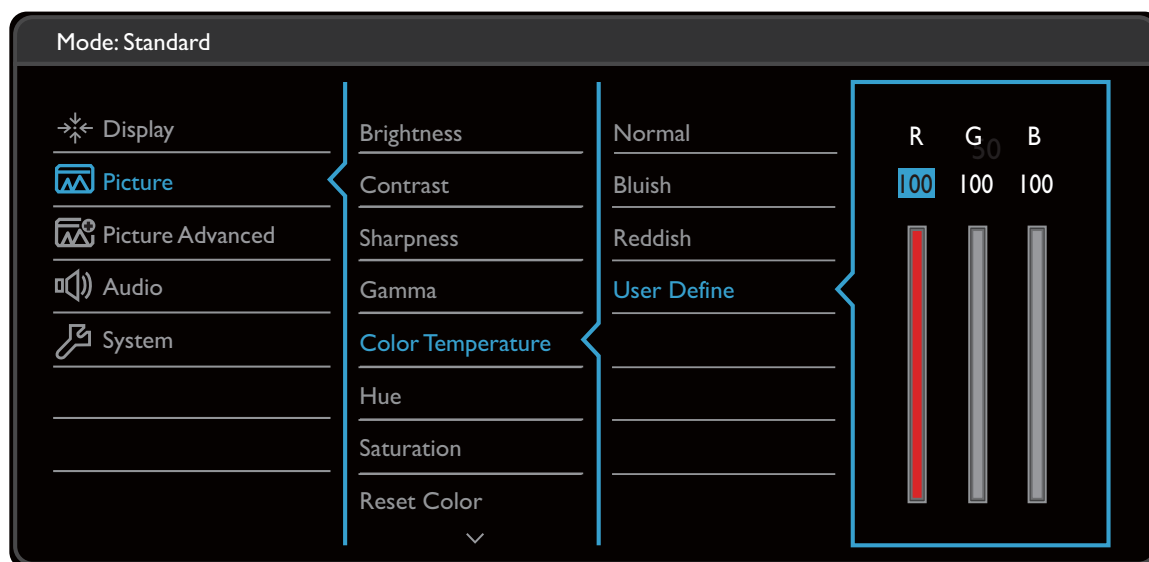

Élément	Fonction	Plage
Ajustement auto	Optimise et ajuste les paramètres de l'écran automatiquement pour vous.  N'est pas applicable à un signal d'entrée numérique.	

Élément	Fonction	Plage
Entrée	Utilisez ceci pour changer l'entrée à celle appropriée pour votre type de connexion de câble vidéo.	<ul style="list-style-type: none"> • D-Sub • DP (pour les modèles avec entrées DP) • DVI (pour les modèles avec entrées DVI) • HDMI
Position H.	Ajuste la position horizontale de l'image sur l'écran.	0 à 100
Position V.	Ajuste la position verticale de l'image sur l'écran.	0 à 100
Horloge Pixel	<p>Ajuste la fréquence de l'horloge pixel pour synchroniser avec le signal vidéo analogique en entrée. Voir également : « Optimisation de l'image » à la page 39.</p> <p> N'est pas applicable à un signal d'entrée numérique.</p>	0 à 100
Phase	<p>Ajuste la phase de l'horloge pixel pour synchroniser avec le signal vidéo analogique en entrée. Voir également : « Optimisation de l'image » à la page 39.</p> <p> N'est pas applicable à un signal d'entrée numérique.</p>	0 à 63

Menu Image

Les options de menu disponibles peuvent varier selon les sources d'entrée, les fonctions et les réglages. Les options de menu qui ne sont pas disponibles apparaîtront en grisé. Les touches qui ne sont pas disponibles seront désactivées et les icônes OSD correspondantes disparaîtront. Pour les modèles sans certaines fonctions, leurs paramètres et éléments liés n'apparaîtront pas sur le menu.



1. Sélectionnez  (**Menu**) dans le menu des touches spéciales.
2. Utilisez  ou  pour sélectionner **Image**.
3. Sélectionnez  pour aller à un sous-menu, puis utilisez  ou  pour sélectionner un élément du menu.
4. Utilisez  ou  pour faire des ajustements ou  pour faire des sélections.
5. Pour retourner au menu précédent, sélectionnez .
6. Pour quitter le menu, sélectionnez .









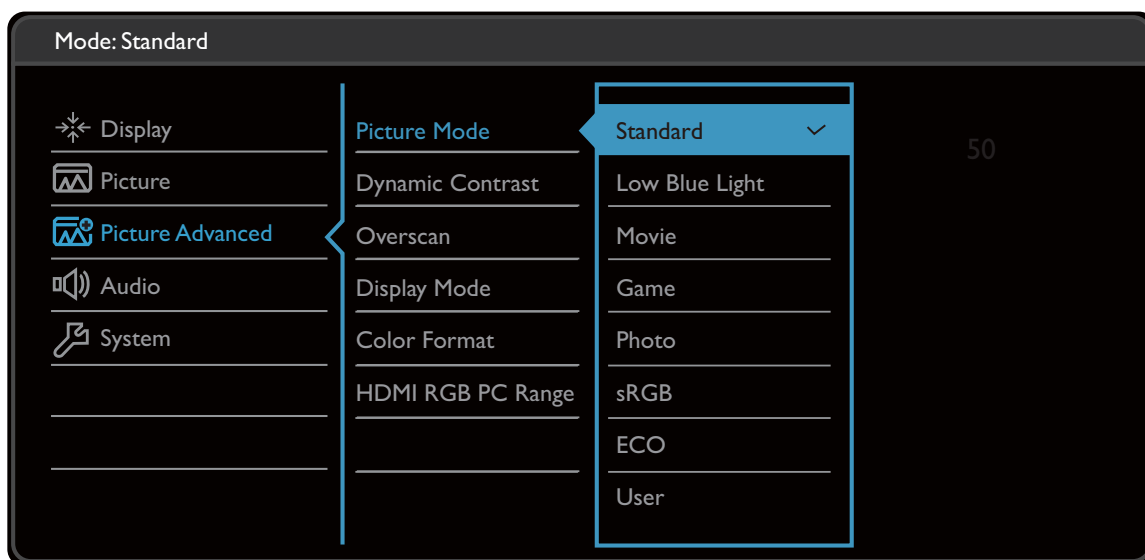

Élément	Fonction	Plage
Luminosité	Ajuste la balance entre les niveaux lumineux et sombres.	0 à 100
Contraste	Ajuste le degré de différence entre les points sombres et les points lumineux.	0 à 100
Finesse	Ajuste la clarté et la visibilité des contours des sujets dans l'image.	1 à 10

Élément	Fonction		Plage
Gamma	Réglez la luminescence du ton. La valeur par défaut est 3 (la valeur standard pour Windows).		<ul style="list-style-type: none"> • 1 • 2 • 3 • 4 • 5
Temp. couleur	Normal	Permet aux vidéos et aux photos d'être affichées en couleurs naturelles. C'est la couleur par défaut de l'usine.	
	Bleuâtre	Applique une teinte froide à l'image. Elle est prédéfinie à l'usine à la couleur blanche standard de l'industrie informatique.	
	Rougeâtre	Applique une teinte chaude à l'image. Elle est prédéfinie à l'usine à la couleur blanche standard de la presse.	
	Déf. par utilisateur	Le mélange des couleurs primaires Rouge, Vert et Bleu peut être modifié pour changer la teinte de la couleur de l'image. Allez aux menus R (rouge), V (vert), et B (bleu) se suivant pour modifier les paramètres. La diminution d'une ou plusieurs des couleurs réduira leur influence respective sur la teinte de la couleur de l'image. (P. ex. si vous réduisez le niveau bleu, l'image prendra graduellement une teinte jaunâtre. Si vous réduisez le vert, l'image prendra une teinte magenta.)	<ul style="list-style-type: none"> • R (0 à 100) • V (0 à 100) • B (0 à 100)
Teinte	Réglez le degré de perception des couleurs.		0 à 100
Saturation	Réglez le degré de pureté des couleurs.		0 à 100
Réinit. couleur	Réinitialise les réglages de couleur personnalisés aux valeurs par défaut de l'usine.		<ul style="list-style-type: none"> • OUI • NON
AMA	Améliore le temps de réponse du niveau de gris du panneau LCD.		<ul style="list-style-type: none"> • DÉSACT • Élevée • Premium



Menu Image Avancée





Les options de menu disponibles peuvent varier selon les sources d'entrée, les fonctions et les réglages. Les options de menu qui ne sont pas disponibles apparaîtront en grisé. Les touches qui ne sont pas disponibles seront désactivées et les icônes OSD correspondantes disparaîtront. Pour les modèles sans certaines fonctions, leurs paramètres et éléments liés n'apparaîtront pas sur le menu.



1. Sélectionnez  (**Menu**) dans le menu des touches spéciales.
2. Utilisez  ou  pour sélectionner **Image avancée**.
3. Sélectionnez  pour aller à un sous-menu, puis utilisez  ou  pour sélectionner un élément du menu.
4. Utilisez  ou  pour faire des ajustements ou  pour faire des sélections.
5. Pour retourner au menu précédent, sélectionnez .
6. Pour quitter le menu, sélectionnez .

Élément	Fonction	Plage
Mode d'image	Sélectionnez un mode d'image qui correspond le mieux au type d'images sur l'écran.	
	Standard Pour des applications PC de base.	









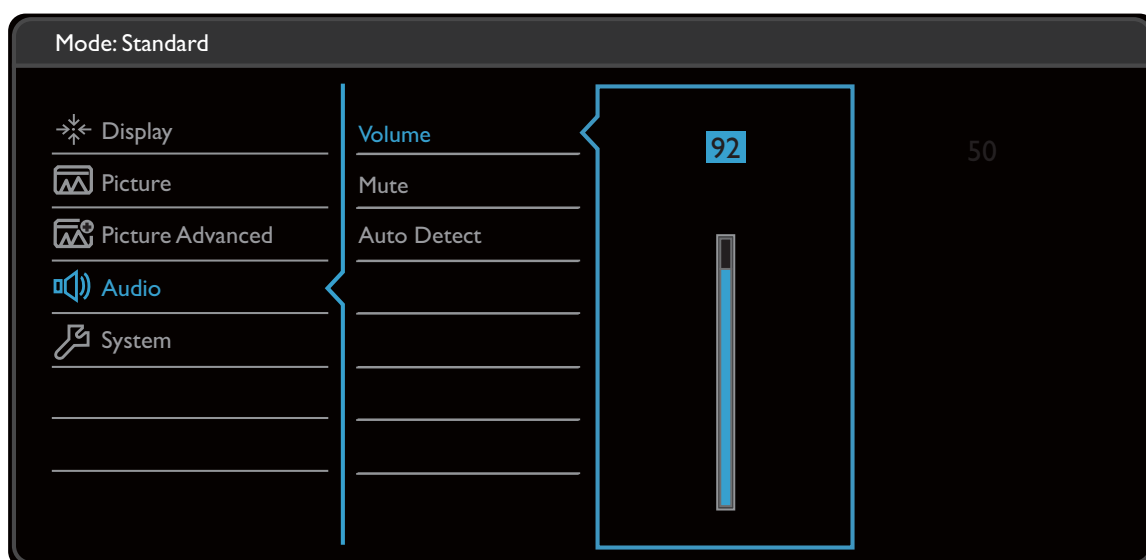

Élément	Fonction	Plage
Low Blue Light	Diminue la lumière bleue émise par l'écran pour réduire le risque d'exposition à la lumière bleue de vos yeux.  La valeur de chaque mode Low Blue Light indique de combien la quantité de lumière bleue est réduite par rapport au mode Standard .	
	Multimédia Pour visionner les fichiers multimédia.	-30%
	Surf Web Pour surfer sur le Web.	-50%
	Bureau Pour les travaux de bureau ou l'environnement de bureau.	-60%
	Lecture Pour la lecture des livres électroniques et des documents.	-70%
	Film Pour afficher les vidéos.	
	Jeu Pour les jeux vidéo.	
	Photo Pour afficher des images fixes.	
sRGB	Pour une meilleure représentation de la correspondance des couleurs avec les périphériques, telles que les imprimantes, les appareils photo numériques, etc.	
ÉCO	Pour économiser l'électricité avec une faible consommation d'énergie en fournissant la luminosité minimale pour tous les programmes exécutés.	
Utilisateur	Applique une combinaison de réglages d'image définis par les utilisateurs.	
Dynamic Contrast	La fonction permet de détecter automatiquement la distribution d'un signal visuel en entrée, puis de créer le contraste optimal.	0 à 5
Overscan	Agrandit légèrement l'image d'entrée. Utilisez cette fonction pour cacher le bruit de bordure gênant s'il est présent autour de votre image.  Disponible seulement si la source d'entrée est HDMI ou D-Sub (VGA converti depuis Composantes).	<ul style="list-style-type: none"> • ACTIVÉ • DÉSACT

Élément	Fonction	Plage				
Mode d'affichage	<p>Cette fonction est fournie pour permettre un autre format que 16:9 d'être affiché sans distorsion géométrique.</p> <p> Les options au-dessous de Mode d'affichage seront différentes selon les sources de signal d'entrée.</p> <p> Selon votre sélection de Mode d'image, une option différente Mode d'affichage est prédéfinie. Modifiez le réglage si nécessaire.</p>					
	<table border="1"> <tr> <td>Plein</td> <td>Échelonne l'image d'entrée pour remplir l'écran. Idéal pour les images au format 16:9.</td> </tr> <tr> <td>Format</td> <td>L'image d'entrée est affichée sans distorsion géométrique remplissant autant que possible l'affichage.</td> </tr> </table>		Plein	Échelonne l'image d'entrée pour remplir l'écran. Idéal pour les images au format 16:9.	Format	L'image d'entrée est affichée sans distorsion géométrique remplissant autant que possible l'affichage.
	Plein		Échelonne l'image d'entrée pour remplir l'écran. Idéal pour les images au format 16:9.			
Format	L'image d'entrée est affichée sans distorsion géométrique remplissant autant que possible l'affichage.					
Format couleur	<p>Détermine l'espace de couleur (RVB ou YUV) en fonction du signal vidéo détecté.</p> <p> Il peut être nécessaire de régler manuellement le Format couleur si les couleurs affichées sur l'écran du moniteur ne s'affichent pas correctement.</p> <p> Si la source d'entrée est HDMI, le format couleur n'est pas sélectionnable. Donc, le Format couleur est réglé automatiquement selon la source d'entrée vidéo.</p>					
	<table border="1"> <tr> <td>RVB</td> <td> <ul style="list-style-type: none"> • Pour la source d'entrée D-Sub (VGA) depuis le PC. • Pour la source d'entrée DVI. </td> </tr> <tr> <td>YUV</td> <td>Pour la source d'entrée D-Sub (Composantes converti depuis VGA) depuis un appareil vidéo.</td> </tr> </table>		RVB	<ul style="list-style-type: none"> • Pour la source d'entrée D-Sub (VGA) depuis le PC. • Pour la source d'entrée DVI. 	YUV	Pour la source d'entrée D-Sub (Composantes converti depuis VGA) depuis un appareil vidéo.
	RVB		<ul style="list-style-type: none"> • Pour la source d'entrée D-Sub (VGA) depuis le PC. • Pour la source d'entrée DVI. 			
YUV	Pour la source d'entrée D-Sub (Composantes converti depuis VGA) depuis un appareil vidéo.					
Plage PC RVB HDMI	Détermine la plage des échelles de couleur. Sélectionnez une option qui correspond au réglage de plage RVB de l'appareil HDMI connecté.	<ul style="list-style-type: none"> • Délect auto • RVB (0 à 255) • RVB (16 à 235) 				

Menu Son

Les options de menu disponibles peuvent varier selon les sources d'entrée, les fonctions et les réglages. Les options de menu qui ne sont pas disponibles apparaîtront en grisé. Les touches qui ne sont pas disponibles seront désactivées et les icônes OSD correspondantes disparaîtront. Pour les modèles sans certaines fonctions, leurs paramètres et éléments liés n'apparaîtront pas sur le menu.











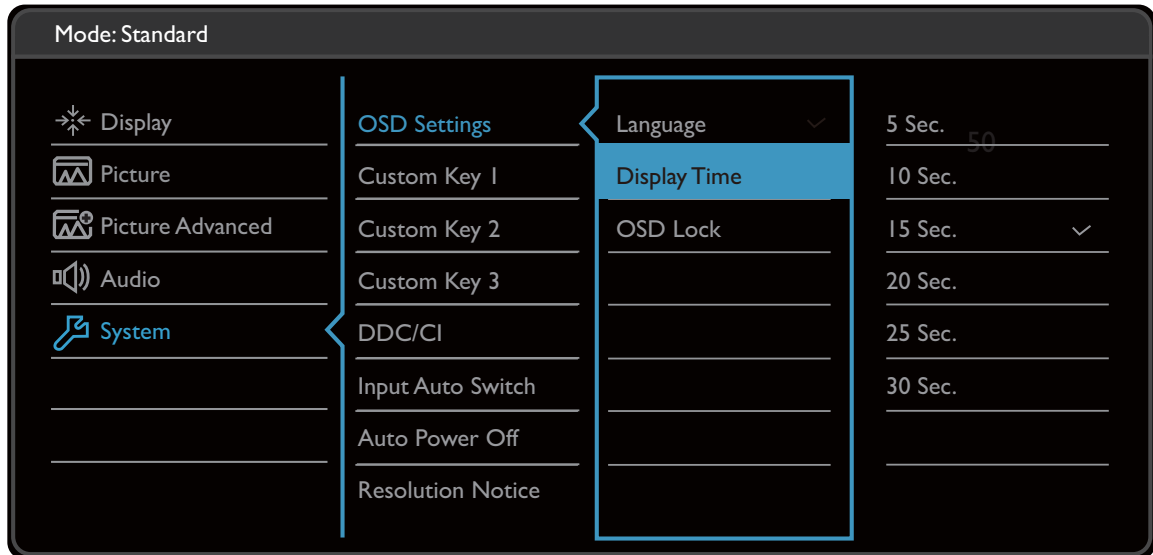



1. Sélectionnez  (**Menu**) dans le menu des touches spéciales.
2. Utilisez  ou  pour sélectionner **Son**.
3. Sélectionnez  pour aller à un sous-menu, puis utilisez  ou  pour sélectionner un élément du menu.
4. Utilisez  ou  pour faire des ajustements ou  pour faire des sélections.
5. Pour retourner au menu précédent, sélectionnez .
6. Pour quitter le menu, sélectionnez .



Élément	Fonction	Plage
Volume	Ajuste le volume audio.	0 à 100
Muet	Désactive l'entrée audio.	<ul style="list-style-type: none"> • ACTIVÉ • DÉSACT
Sélection audio	Permet aux utilisateurs de sélectionner la source audio ou de laisser le moniteur la détecter automatiquement.	<ul style="list-style-type: none"> • Audio PC • Délect auto

Menu Système

Les options de menu disponibles peuvent varier selon les sources d'entrée, les fonctions et les réglages. Les options de menu qui ne sont pas disponibles apparaîtront en grisé. Les touches qui ne sont pas disponibles seront désactivées et les icônes OSD correspondantes disparaîtront. Pour les modèles sans certaines fonctions, leurs paramètres et éléments liés n'apparaîtront pas sur le menu.



1. Sélectionnez  (**Menu**) dans le menu des touches spéciales.
2. Utilisez  ou  pour sélectionner **Système**.
3. Sélectionnez  pour aller à un sous-menu, puis utilisez  ou  pour sélectionner un élément du menu.
4. Utilisez  ou  pour faire des ajustements ou  pour faire des sélections.
5. Pour retourner au menu précédent, sélectionnez .
6. Pour quitter le menu, sélectionnez .

Élément	Fonction		Plage
Paramètres OSD	Langue	<p>Définit la langue du menu OSD.</p>  <p>Les options de langue affichées à l'écran peuvent être différentes de celles affichées à droite, selon le produit fourni dans votre région.</p>	<ul style="list-style-type: none"> • English • Français • Deutsch • Italiano • Español • Polski • Česky • Magyar • Română • Nederlands • Русский • Svenska • Português • العربية • 日本語 • 한국어 • 繁體中文 • 简体中文
	Temps d'affichage	<p>Ajuste le temps d'affichage du menu OSD.</p>	<ul style="list-style-type: none"> • 5 s • 10 s • 15 s • 20 s • 25 s • 30 s
	Verrou OSD	<p>Évite que les réglages de l'écran soient changés accidentellement. Lorsque cette fonction est activée, le fonctionnement des commandes OSD et des touches spéciales sera désactivé.</p>  <p>Pour déverrouiller les commandes OSD, appuyez et maintenez une touche pendant 10 secondes.</p>	

Élément	Fonction	Plage
Touche perso 1	Définit les fonctions accessibles par la touche personnalisée 1.	<ul style="list-style-type: none"> • Mode d'image • Low Blue Light • Mode d'affichage • Luminosité • Contraste • Ajustement auto • Volume • Muet • Entrée
Touche perso 2	Définit les fonctions accessibles par la touche personnalisée 2.	
Touche perso 3	Définit les fonctions accessibles par la touche personnalisée 3.	
DDC/CI	<p>Permet aux paramètres du moniteur d'être définis via le logiciel sur l'ordinateur.</p> <p> DDC/CI est l'acronyme de Display Data Channel/Command Interface, qui a été développée par la Video Electronics Standards Association (VESA) pour étendre le standard DDC existant. La capacité DDC/CI permet aux commandes du moniteur d'être envoyées via logiciel pour les diagnostics à distance.</p>	<ul style="list-style-type: none"> • ACTIVÉ • DÉSACT
Com.auto entrée	Permet de détecter automatiquement la source d'entrée disponible.	<ul style="list-style-type: none"> • ACTIVÉ • DÉSACT
Alim. auto. désact.	Paramétrez le temps au bout duquel l'écran s'éteindra automatiquement et se mettra en mode économie d'énergie.	<ul style="list-style-type: none"> • DÉSACT • 10min. • 20min. • 30min.
Avis de résolution	Choisit d'afficher ou non l'avis de résolution de la résolution recommandée quand une nouvelle source d'entrée est détectée par le moniteur.	<ul style="list-style-type: none"> • ACTIVÉ • DÉSACT
Information	Affiche les réglages actuels des propriétés de l'écran.	<ul style="list-style-type: none"> • Entrée • Résolution actuelle • Résolution optimale (meilleure avec le moniteur) • Nom de modèle
Rétablir tout	Rétablit tous les réglages de mode, de couleur et de géométrie aux valeurs par défaut de l'usine.	<ul style="list-style-type: none"> • OUI • NON

Dépannage

Foire aux questions (FAQ)

Imagerie



L'image est floue.



- Lisez les instructions du lien « **Ajuster la résolution de l'écran** » sur le CD pour sélectionner la résolution et la fréquence de rafraîchissement appropriées.
- Si câble d'extension VGA est utilisé, retirez le câble d'extension pour le test. L'image est-elle à présent correctement mise au point ? Si ce n'est pas le cas, optimisez l'image en suivant les instructions de la section « **Ajuster le taux de rafraîchissement de l'écran** » du lien « **Ajuster la résolution de l'écran** ». Lorsqu'on utilise un câble d'extension, il est normal que l'image puisse présenter un certain flou dû à des pertes lors du trajet du signal dans le câble. Vous pouvez réduire ces pertes en employant un câble d'extension doté d'une meilleure conductivité ou un amplificateur intégré.



L'image n'est-elle floue qu'à une résolution inférieure à la résolution native (maximale) ?



Lisez les instructions du lien « **Ajuster la résolution de l'écran** » sur le CD. Sélectionnez la résolution native.



Des erreurs de pixels sont visibles.

Certains pixels sont toujours noirs, un ou plusieurs pixels sont toujours blancs, un ou plusieurs pixels sont toujours rouges, verts, bleus ou d'une autre couleur.



- Nettoyez l'écran LCD.
- Mettez sous tension puis hors tension.
- Il s'agit de pixels qui restent allumés ou éteints en permanence, c'est un défaut naturel se produisant dans la technologie LCD.



Les couleurs de l'image ne sont pas correctes.



L'image présente une teinte jaunâtre, bleutée ou rosée.

Allez à **Image** et **Réinit. couleur**, puis choisissez **OUI** pour réinitialiser les réglages de couleurs aux valeurs par défaut de l'usine.

Si l'image n'est toujours pas correcte et que la couleur de l'OSD est elle aussi anormale, l'une des trois couleurs primaires est absente du signal d'entrée. Vérifiez alors les connecteurs du câble de signal. Si vous constatez qu'une broche est pliée ou cassée, contactez votre revendeur.



L'image est déformée, clignote ou scintille.



Lisez les instructions du lien « **Ajuster la résolution de l'écran** » sur le CD pour sélectionner la résolution et la fréquence de rafraîchissement appropriées.

? Vous utilisez le moniteur dans sa résolution native, mais l'image est toujours déformée.

✓ Les images de sources différentes peuvent apparaître déformées ou étirées sur le moniteur utilisé dans sa résolution native. Pour la performance d'affichage optimale de chaque source d'entrée, vous pouvez utiliser la fonction **Mode d'affichage** pour définir un format approprié pour les sources d'entrée. Voir « [Mode d'affichage](#) » à la page 50 pour des détails.

? L'image est déplacée dans une direction déterminée.

✓ Lisez les instructions du lien « **Ajuster la résolution de l'écran** » sur le CD pour sélectionner la résolution et la fréquence de rafraîchissement appropriées.

? Une légère ombre de l'image statique affichée est visible à l'écran.

- ✓
- Activez la fonction de gestion de l'alimentation pour permettre à votre ordinateur et votre moniteur d'entrer en mode de veille basse consommation lorsqu'ils ne sont pas utilisés.
 - Utilisez un écran de veille pour éviter la rétention des images.

Voyant DEL d'alimentation

? Si le témoin DEL est blanc ou orange.

- ✓
- Si la LED est allumée en blanc continu, le moniteur est allumé.
 - Si la LED est allumée en blanc et que le message **Hors de portée** s'affiche à l'écran, cela signifie que vous utilisez un mode d'affichage non pris en charge par le moniteur. Changez alors le paramétrage en sélectionnant un mode d'affichage admis. Veuillez lire la section « **Modes d'affichage prédéfinis** » du lien « **Ajuster la résolution de l'écran** ».
 - Si la diode est allumée en orange, le mode d'économie d'énergie est actif. Appuyez sur n'importe quelle touche du clavier ou déplacez la souris. Si cette action ne résout pas le problème, vérifiez les connecteurs du câble de signal. Si vous constatez qu'une broche est pliée ou cassée, contactez votre revendeur.
 - Si la LED est éteinte, contrôlez la prise secteur, l'alimentation électrique externe et l'interrupteur de mise sous tension.

Commandes OSD

? Les commandes OSD sont inaccessibles.

✓ Pour déverrouiller les commandes OSD quand elle est prédéfinie pour être verrouillée, appuyez et maintenez une touche pendant 10 secondes.

Messages OSD

? Un message **Hors de portée** sur l'écran lors du démarrage de l'ordinateur.

✓ S'il y a un message **Hors de portée** sur l'écran lors du démarrage de l'ordinateur, cela signifie une compatibilité de l'ordinateur due au système d'exploitation ou à la carte graphique. Le système ajustera automatiquement le taux de rafraîchissement. Attendez simplement que le système d'exploitation soit lancé.

Son

- ❓ Aucun son ne peut être entendu sur les haut-parleurs intégrés. (certains modèles seulement)
- ✔️
 - Vérifiez si le câble souhaité pour sortir les signaux audio est correctement connecté. Voir « [Connectez le câble audio.](#) » à la page 18 pour plus de détails.
 - Augmentez le volume (le volume peut être désactivé ou trop faible).
 - Retirez votre casque et/ou haut-parleurs externes. (S'ils sont connectés au moniteur, les haut-parleurs intégrés sont automatiquement désactivés.)
- ❓ Aucun son ne peut être entendu sur les haut-parleurs externes connectés.
- ✔️
 - Retirez votre casque (si le casque est connecté au moniteur).
 - Vérifiez si la Sortie audio est correctement connectée.
 - Si les haut-parleurs externes sont de type USB, vérifiez si la connexion USB est OK.
 - Augmentez le volume (le volume peut être muet ou trop faible) sur les haut-parleurs externes.

Capteurs (certains modèles seulement)

- ❓ Le capteur de lumière du moniteur ne fonctionne pas bien.
- ✔️ Le capteur de lumière se trouve devant en bas du moniteur. Veuillez vérifier :
 - Si vous avez retiré l'étiquette de protection du capteur.
 - Si la fonction **Bright Intelligence** est réglée sur **ACTIVÉ**. Vérifiez **Eye Care > Bright Intelligence**.
 - S'il y a des obstacles devant le capteur qui empêchent le capteur de détecter la lumière correctement.
 - S'il y a des objets ou des vêtements de couleurs vives devant le capteur. Des couleurs vives (particulièrement le blanc et les couleurs fluorescentes) reflètent la lumière et le capteur ne peut pas détecter les sources de lumière principale.

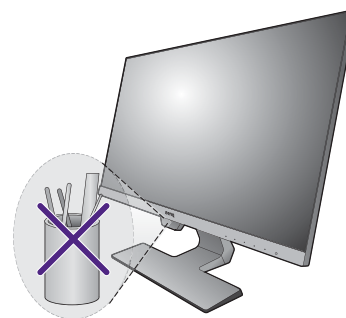

Pour plus d'aide ?

Si vous ne parvenez pas à résoudre vos problèmes en suivant les instructions de ce manuel, contactez votre revendeur ou visitez le site Web local sur www.BenQ.com pour plus de support et le service client local.