

# VSEVEN

**HB600S**

WIRELESS STEREO HEADSET  
USER GUIDE

 **Bluetooth®**



## In the Box



HB600S  
Stereo Headset



V7 Link Bluetooth  
Dongle

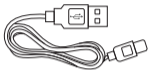

Type-C Charging  
Cable



Boom Mic



3.5mm Audio  
Cable



Storage Bag



User Guide



Warranty &  
Compliance

## Overview

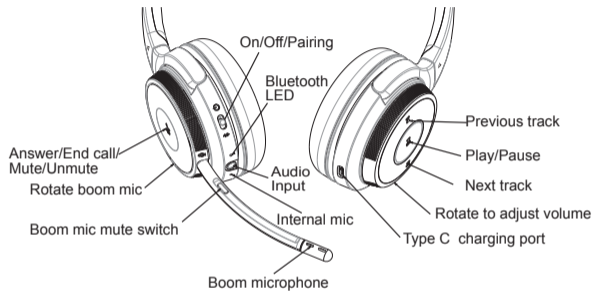

## How to Wear

1. Insert the detachable Boom Microphone into the 2.5mm receptacle located on the headset.

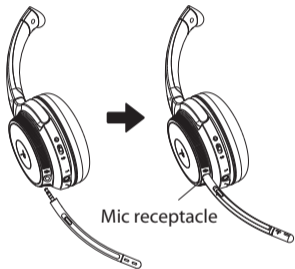

2. The boom microphone can move to accommodate a user's preference for right side or left side wear.



3. Position the microphone to your preference.



## Operation

### Power On

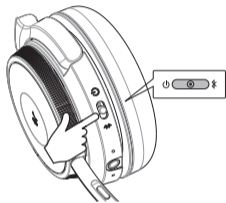

Slide the switch to the  
CENTER position

### Power Off

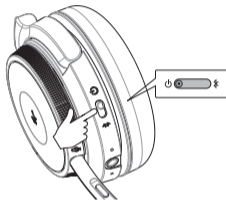

Slide the switch to  
the  position

## Connecting to a PC

### PC (W/V7's Bluetooth Dongle)

The V7 USB dongle and headset are pre-paired and ready for use. Plug in the USB dongle and power on the headset to enjoy voice and audio performance range of up to 30 meters (100') line-of sight. If using the PC's integrated Bluetooth, your range may be limited to 10 meters (33') and you may need to select 'V7 HB600S' for the audio playback device in the operating system's settings.

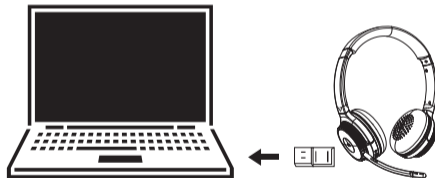



### How to connect with the first Bluetooth device.

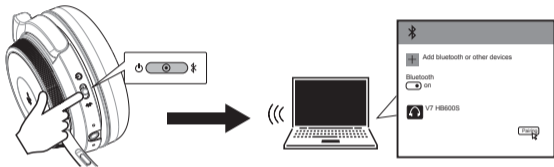

Slide the power switch to the "CENTER" position. The LED will flash red and blue when ready to connect.

Windows 10 PCs and Macs will automatically recognize and install drivers.

### Connecting to the second Bluetooth device.

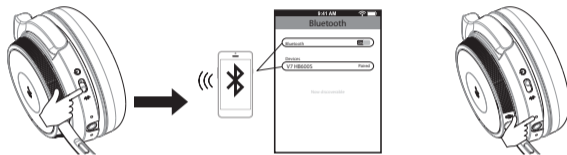

Slide the power switch to the "Bluetooth" position and hold until 'pairing' heard or the pairing LED flashes, then select "V7 HB600S".

Activate "Bluetooth" in your device's settings and select "V7 HB600S".

The LED will flash blue to indicate the headphone is connected, and 'connected' is heard.

## Calls with a Smartphone

### Calls with a Smartphone

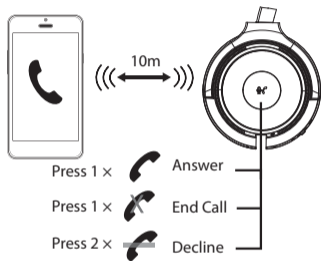

### Siri/Cortana/Assistance

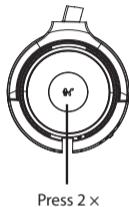

## Charging the Headset

During charging the red LED will light. When fully charged, the LED will turn off. The headset remains on during charging.

To power off, the headset's power switch must be slid to the off position.

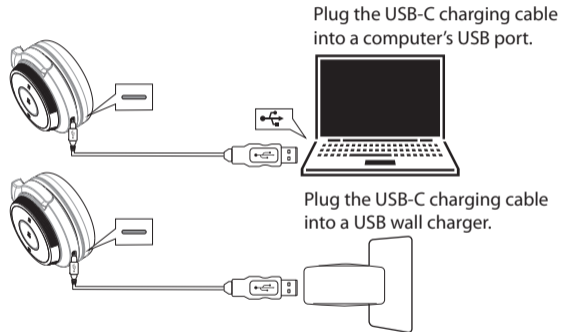

## Using the charging stand

Plug the optional charging stand into a powered USB port on your PC, docking station or USB wall charger and then dock the headset. It takes approximately 3 hours to fully charge the headset.

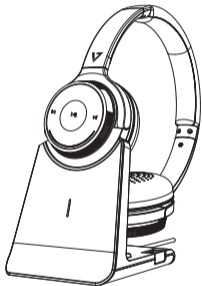

## Other Operations

Muting the Boom Mic: Depress and hold the button for 2 seconds.

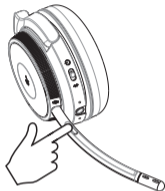

Muting the internal Mic: (When boom mic is not in use)  
Depress and hold the call key 2 seconds.

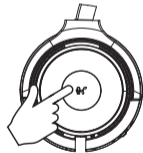

**Battery Status:** After the headset is powered on, press the call button briefly to hear the current battery status 100% -75%-50%-25%.

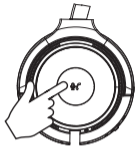

**Clearing the pairing:** While the headset is powered on, press and hold the previous and next track buttons simultaneously for 10 seconds. A pink LED will light for 2 seconds and the headset will then enter pairing mode.

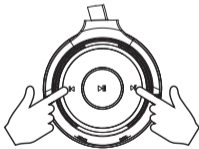

## Product Specifications

Bluetooth version: Bluetooth V5.0

Bluetooth Profile: A2DPv1.3.1; AVRCPv1.6; HFPv1.7;  
HSPv1.2; SPP v1.2; DID v1.3; HID v1.1; PXP v1.0.1;  
FMP v1.0; BAS v1.0

Working Frequency: 2.402GHz-2.480GHz

Frequency Response: 99±3dB

Receiving sensitivity: >-89dBm

Battery type: Lithium polymer

Mic type and sensitivity: Virtual Microphone -42±3dB

Headphone Driver Size: 30mm

Battery capacity: 410mAh

DC Input: 5V\_500MA

FCC ID: 2AKI8-19BF18

Charging voltage: 5V/2A

Bluetooth working range: Up to 30m

Talk time: Up to 18 hours

Charging time: Approximately 3 hours

Standby time: Approximately 175 hours

Compatibility: Windows 10, mac OS, iOS and Android

## WARNING

Headsets can deliver sounds at loud volumes and high-pitched tones. Avoid prolonged use of the headset at excessive sound pressure levels. Please read the safety guidelines below prior to using this headset.

### **Safety information**

Use of a headset will impair your ability to hear other sounds. Use caution while using your headset when you are engaging in any activity that requires your full attention. This package contains small parts that may be hazardous to children and should be kept out of reach from children.

Do not attempt: To dismantle or service the product as this may cause a short circuits or other malfunction which could result in a fire or electric shock.

Avoid exposing your product to rain, moisture or other liquids to avoid damage to the product or injury to you. Keep all products, cords, and cables away from operating machinery. Avoid use while operating a motor vehicle.

Built-in battery care: Please observe the following if the product contains a battery. Your product is powered by a rechargeable battery.

The full performance of a new battery is achieved only after two or three complete charge and discharge cycles. The battery can be charged and discharged hundreds of times but will eventually wear out.

Always try to keep the battery between 15°C and 25°C (59°F and 77°F). A product with a hot or cold battery may not work temporarily, even when the battery is fully charged. Battery performance is particularly limited in temperatures well below freezing.

### **Battery warning!**

CAUTION – The battery used in this product may present a risk of fire or chemical burn if mistreated. Do not attempt to open the product or replace the battery. This will void the warranty.

### **Headphones will not power on:**

- Be sure the headphones are fully charged.

### **My mobile device is unable to find the Bluetooth headphones**

- Confirm the headphones are in pairing mode (blue/red indicator lights flashing).
- Remove “V7 HB600S” from your phone’s Bluetooth device list and try again.
- If the model still does not appear, restart the headset and phone, then try again.

### **After successfully pairing, the headphones disconnect**

- Be sure the battery has adequate power and recharge.
- Headphones must be within 10m of most mobile devices.
- Connections may be affected by obstructions such as walls or other electronic devices. Try moving closer to the device you are connected to.

### **The sound is distorted when listening to music or there is no sound when receiving or making calls through my PC**

- Press Call Answer twice or turn off the headset, remove and reinsert the Bluetooth dongle and turn on the headset.

### **When answering a call, I cannot hear anything**

- Ensure the mobile device is connected to the V7 HB600S headphones and not on phone’s speaker or other audio option.
- Increase the volume on your mobile device.

### **There is no sound when listening to music**

- Increase the volume on your headphones or the mobile device.
- Reestablish the Bluetooth wireless connection between the headphones and your mobile device.
- Check if the audio app has paused or stopped playback.

### **Headphones will not charge**

- Confirm that the charging cable is operational or undamaged.
- Ensure that the USB charging cable is fully seated in the headphones and wall charger ports.
- Confirm that the USB port is outputting power. Some USB ports shut off when the PC is off.

**Find support for the V7 HB600S at [v7world.com](http://v7world.com)**

# VSEVEN

**HB600S**

WIRELESS STEREO-HEADSET  
GEBRAUCHSANLEITUNG

 **Bluetooth®**



## Lieferumfang



HB600S  
Stereo-Headset



V7 Link  
Bluetooth-Dongle

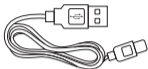

USB-C-Ladekabel



Bügel-  
mikrofon



3,5 mm-  
Audiokabel



Aufbewahrungstasche



Gebrauchsanleitung



Garantie &  
Konformität

## Übersicht

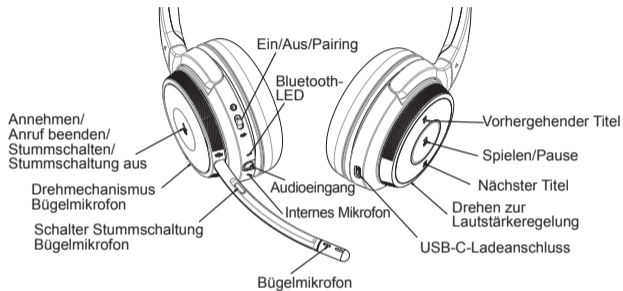



## Headset tragen

1. Das abnehmbare Bügelmikrofon in die 2,5 mm-Anschlussbuchse am Headset einstecken.

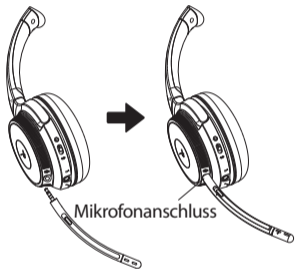

2. Das Bügelmikrofon kann rechts oder links am Kopf positioniert werden.



3. Die gewünschte Mikrofonposition auswählen.



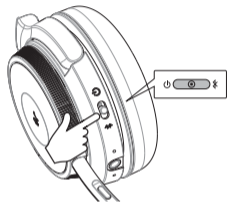

## Einschalten

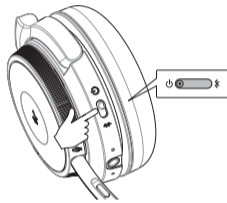

Schalter auf mittlere  
Position schieben

## Ausschalten



Schalter auf  
Position  schieben

## PC (Mit V7 Bluetooth-Dongle)

Den V7 USB-Dongle und das Headset sind bereits synchronisiert und sofort einsatzbereit. Den USB-Dongle einstecken und das Headset einschalten. Die Reichweite für kabelloses Senden und Empfangen von Audiosignalen beträgt 30 m (freie Entfernung vom Dongle). Bei Nutzung der integrierten Bluetooth-Funktion des PC ist die Reichweite möglicherweise auf 10 m beschränkt. In diesem Fall in den Betriebssystem-Einstellungen „V7 HB600S“ als Audioausgabegerät auswählen.

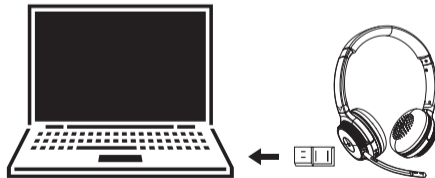

### Verbinden mit dem ersten Bluetooth-Gerät

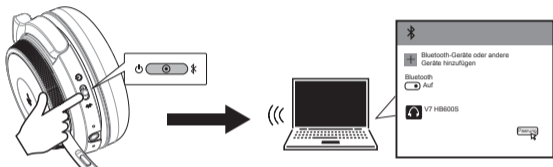

Den Ein-/Aus-Schalter auf „MITTLERE“ Position schieben. Die LED blinkt rot und anschließend blau, sobald die Verbindung hergestellt werden kann.

PCs mit Windows 10 und Macs erkennen und installieren automatisch die benötigten Treiber.

### Verbinden mit einem zweiten Bluetooth-Gerät

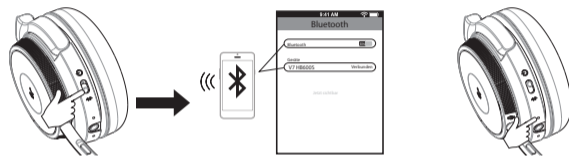

Den Ein-/Aus-Schalter auf Position „“ schieben und dort belassen, bis das Akustiksignal für das Pairing ertönt oder die Pairing-LED blinkt. Dann „HB600S“ auswählen.

In den Geräteeinstellungen „Bluetooth“ aktivieren und anschließend „V7 HB600S“ auswählen.

Die LED zeigt durch blaues Blinken an, dass das Headset verbunden ist. Darüber hinaus ertönt das Akustiksignal „Verbunden“.

## Anrufe mit dem Smartphone

### Anrufe mit dem Smartphone

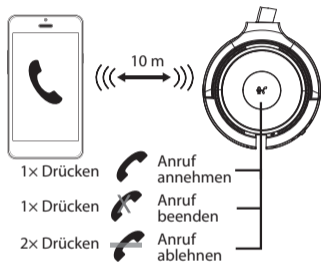

### Siri/Cortana/Assistent

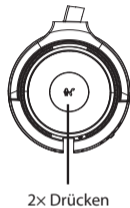

## Headset laden

Beim Laden des Headsets leuchtet die LED. Die LED schaltet ab, sobald das Headset voll geladen ist. Das Headset bleibt beim Laden eingeschaltet. Zum Ausschalten den Ein-/Aus-Schalter auf Position OFF schieben.

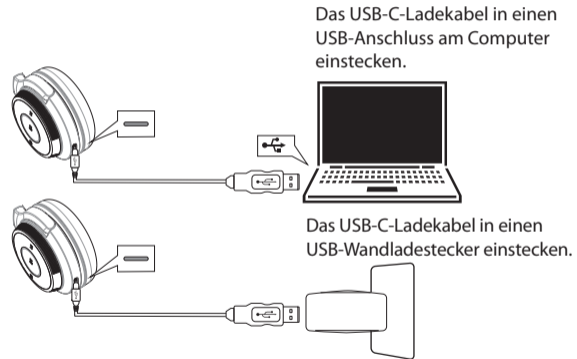

## Ladestation verwenden

Die Ladestation (nicht im Lieferumfang enthalten) in einen USB-Anschluss mit Ladefunktion am PC, in eine Dockingstation oder in einen Wandladestecker einstecken und das Headset aufliegen. Das vollständige Laden des Headsets dauert etwa 3 Stunden.

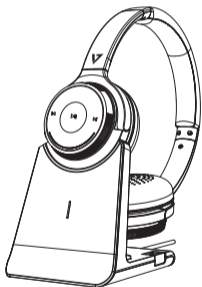

## Weitere Funktionen

Bügelmikrofon stummschalten: Die Taste 2 Sekunden gedrückt halten.

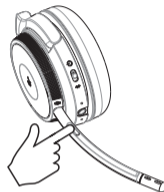

Internes Mikrofon stummschalten (wenn kein Bügelmikrofon genutzt wird): Anruftaste 2 Sekunden gedrückt halten.

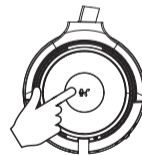

Akkuladestand: Bei eingeschaltetem Headset die Anruftaste kurz drücken, um die Ansage des aktuellen Akkuladestands zu hören  
100 % / 75 % / 50 % / 25 %.

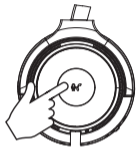

Pairing aufheben: Bei eingeschaltetem Headset die Tasten „Vorheriger Titel“ und „Nächster Titel“ gleichzeitig 10 Sekunden lang gedrückt halten. Eine rosa LED leuchtet 2 Sekunden lang. Das Headset schaltet in den Pairing-Modus.

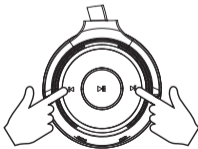

## Technische Daten

Bluetooth-Version: Bluetooth V5.0

Bluetooth-Profil: A2DPv1.3.1; AVRCPv1.6; HFPv1.7;  
HSPv1.2; SPP v1.2; DID v1.3; HID v1.1; PXPv1.0.1;  
FMP v1.0; BAS v1.0

Frequenzbereich: 2,402 GHz – 2,480 GHz

Frequenzgang:  $99 \pm 3$  dB

Empfindlichkeit:  $> -89$  dBm

Akkutyp: Lithium-Polymer

Mikrofontyp und -empfindlichkeit: Virtuelles Mikrofon  $-42 \pm 3$  dB

Größe des Kopfhörertreibers: 30 mm

Akkukapazität: 410 mAh

DC-Eingangsspannung: 5V\_500 mA

FCC ID: 2AKI8-19BF18

Ladespannung: 5 V/2 A

Bluetooth-Reichweite: Bis zu 30 m

Sprechzeit: Bis 18 Stunden

Ladezeit: Etwa 3 Stunden

Stand-by-Zeit: Etwa 175 Stunden

Kompatibilität: Windows 10, mac OS, iOS und Android

Headsets können hohe Lautstärken und hochfrequente Töne übertragen. Längere Nutzung des Headsets bei hohem Schalldruck vermeiden. Bitte vor der Nutzung des Headsets die Sicherheitshinweise lesen.

### **Sicherheitsinformationen**

Während der Nutzung des Headsets werden andere Schallquellen nur eingeschränkt wahrgenommen. Bei Aktivitäten, die volle Aufmerksamkeit erfordern, sollte die Benutzung des Headsets mit besonderer Vorsicht erfolgen. Im Lieferumfang des Produkts sind kleine Teile enthalten, die außer Reichweite von Kindern aufbewahrt werden müssen.

Das Produkt nicht öffnen, nicht zerlegen und nicht selbst reparieren. Gefahr von Kurzschluss, anderen Defekten, Brand und elektrischem Schlag!

Das Produkt vor Nässe, Feuchtigkeit und Kontakt mit Flüssigkeiten schützen, um Schäden am Produkt und Gefahren für Anwender zu vermeiden. Produkt und Kabel von in Betrieb befindlichen Maschinen und Geräten fernhalten. Das Produkt darf nicht beim Führen von Kraftfahrzeugen verwendet werden.

Umgang mit dem Akku: Bitte Folgendes beachten, falls Produkt einen Akku enthält. Produkt ist mit einem wiederaufladbaren Akku ausgestattet.

Die volle Leistung eines neuen Akkus steht erst nach zwei oder drei vollständigen Lade-/Entladezyklen zur Verfügung. Der Akku kann hunderte Male geladen und entladen werden, verliert jedoch irgendwann seine Kapazität.

Setzen Sie den Akku möglichst nur Temperaturen zwischen 15 und 25 °C aus. Es kann vorkommen, dass ein Produkt mit heißem oder kaltem Akku trotz voller Ladung kurzzeitig nicht funktioniert. Besonders bei Temperaturen weit unter dem Gefrierpunkt nimmt die Akkuleistung deutlich ab.

### **Warnung zum Akku!**

ACHTUNG – Bei unsachgemäßem Gebrauch kann der Akku dieses Produkts Feuer oder Verätzungen verursachen. Versuchen Sie nicht, das Produkt zu öffnen oder den Akku auszutauschen. Dadurch erlischt die Garantie.

### **Der Kopfhörer lässt sich nicht einschalten:**

- Prüfen, ob der Kopfhörer vollständig geladen ist.

### **Mein Mobilgerät erkennt den Bluetooth-Kopfhörer nicht**

- Prüfen, ob sich der Kopfhörer im Pairing-Modus befindet (Blinken der blauen/roten Anzeigeleuchten).
- Den Eintrag „V7 HB600S“ aus der Bluetooth-Geräteliste des Smartphones löschen und die Verbindung erneut herstellen.
- Wird das Headset nach wie vor nicht angezeigt, Headset und Smartphone neu starten und den Verbindungsaufbau erneut versuchen.

### **Nach erfolgreichem Pairing wird die Verbindung zum Kopfhörer unterbrochen**

- Prüfen, ob der Akku ausreichend geladen ist. Gegebenenfalls Akku laden.
- Der Kopfhörer darf bei den meisten Mobilgeräten maximal 10 m entfernt sein.
- Die Verbindung kann durch Hindernisse wie Wände oder durch andere elektronische Geräte gestört werden. Den Abstand zum verbundenen Gerät verringern.

### **Der Ton ist verzerrt, wenn ich Musik höre, oder es gibt keinen Ton, wenn ich Anrufe über meinen PC empfangen oder tätige.**

- Drücken Sie zweimal auf Anrufannahme oder schalten Sie das Headset aus, entfernen Sie den Bluetooth-Dongle und stecken Sie ihn wieder ein und schalten Sie das Headset ein.

### **Nach Annahme eines Anrufs wird kein Ton wiedergegeben**

- Prüfen, ob das Mobilgerät mit dem Kopfhörer des V7 HB600S Headsets verbunden ist und keine anderen Lautsprecher oder Audiogeräte aktiviert sind.
- Die Lautstärke am Mobilgerät erhöhen.

### **Beim Abspielen von Musik wird kein Ton wiedergegeben**

- Die Lautstärke am Mobilgerät oder am Kopfhörer erhöhen.
- Stellen Sie die Bluetooth-Verbindung zwischen den Kopfhörern und Ihrem Mobilgerät wieder her.
- Überprüfen Sie, ob die Wiedergabe in der Audio-App pausiert oder beendet wurde.

### **Die Kopfhörer werden nicht geladen.**

- Vergewissern Sie sich, dass das Ladekabel funktioniert und unbeschädigt ist.
- Stellen Sie sicher, dass das USB-Ladekabel vollständig an die Kopfhörer und das Ladegerät angeschlossen ist.
- Prüfen Sie, ob über den USB-Anschluss Strom übertragen wird. Einige USB-Anschlüsse werden beim Herunterfahren des PCs abgeschaltet.

### **Unterstützung zum V7 HB600S erhalten Sie auf [v7world.com](http://v7world.com)**



# VSEVEN

**HB600S**

AURICULARES ESTÉREO INALÁMBRICOS  
MANUAL DEL USUARIO

 **Bluetooth®**



## Contenido de la caja



Auriculares estéreo  
HB600S



Unidad de conexión  
Bluetooth V7 Link

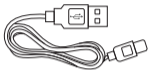

Cable de carga Tipo C



Micrófono  
boom  
(con brazo)



Cable de audio  
de 3,5 mm



Funda de  
almacenamiento



Manual del  
usuario



Garantía y  
cumplimiento

## Descripción general

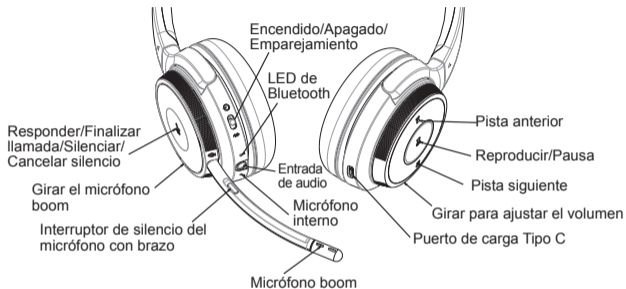

## Cómo colocárselos

1. Conecte el micrófono con brazo desmontable a la toma de 2,5 mm situada en los auriculares.



2. El micrófono con brazo se puede mover para adaptarlo si el usuario desea llevarlo en la derecha o en la izquierda.



3. Coloque el micrófono según desee.



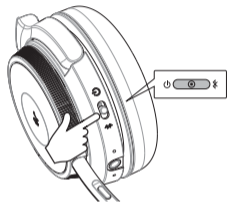

### Encendido

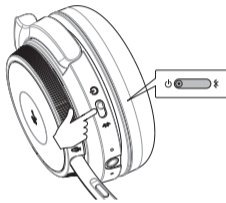

Mueva el interruptor hasta la posición CENTRAL

### Apagado



Mueva el interruptor hasta la posición 

### PC (Con la unidad Bluetooth de V7)

La unidad USB y los auriculares V7 se han emparejado previamente y ya están listos para usarse. Conecte la unidad USB y encienda los auriculares para disfrutar de hasta 30 metros (con línea de visión) de alcance para audio y voz. Si utiliza la conexión Bluetooth integrada del ordenador, el alcance podría estar limitado a 10 metros y tendrá que seleccionar "V7 HB600S" para la reproducción de audio en la configuración del sistema operativo.

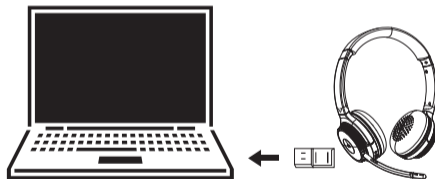

## Cómo conectarse al primer dispositivo Bluetooth

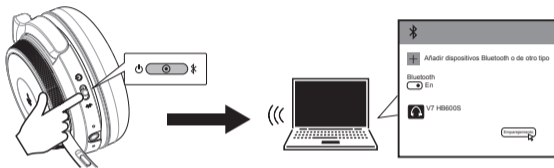

Mueva el interruptor hasta la posición "CENTRAL". El LED parpadeará en rojo y azul cuando esté listo para conectar.

Los ordenadores con Windows 10 y los Mac reconocerán el dispositivo e instalarán los controladores automáticamente.

## Conectando con el segundo dispositivo Bluetooth

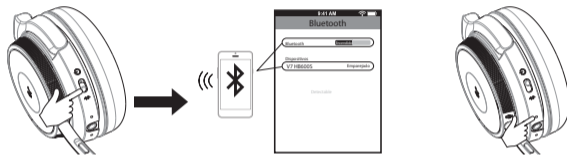

Deslice el interruptor de alimentación hasta la posición "Bluetooth" y manténgalo hasta que se escuche la palabra "pairing" (emparejando) o el LED de emparejamiento parpadee; a continuación, seleccione V7 HB600S.

Active el "Bluetooth" en los ajustes de su dispositivo y seleccione "V7 HB600S".

El LED parpadeará en azul para indicar que los auriculares están conectados, y se escuchará "connected" (conectado).

## Llamadas con un smartphone

### Llamadas con un smartphone

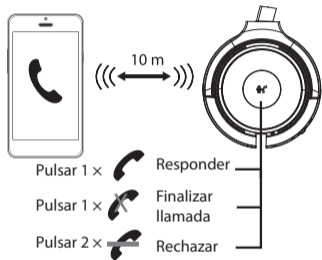

### Siri/Cortana/Asistente

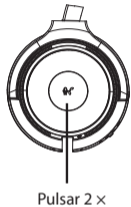

## Carga de los auriculares

Durante el proceso de carga se iluminará el LED rojo. Cuando el dispositivo esté totalmente cargado, el LED se apagará. Durante la carga, los auriculares permanecen encendidos. Para apagarlos, el interruptor de alimentación de los auriculares se debe deslizar hasta la posición de apagado.

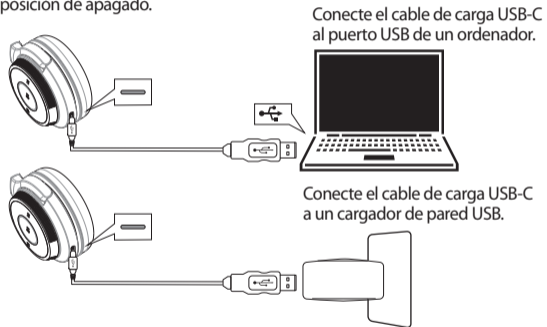

## Uso de la base de carga

Conecte la base de carga opcional a un puerto USB alimentado de su PC, una estación de anclaje o un cargador de pared USB y, a continuación, coloque en ella los auriculares. Los auriculares tardan unas 3 horas en cargarse por completo.

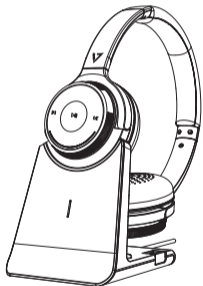

## Otras operaciones

Silenciar el micrófono con brazo: mantenga pulsado el botón durante 2 segundos.

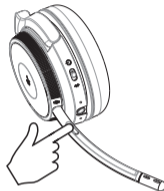

Silenciar el micrófono interno (cuando no se usa el micrófono con brazo): mantenga pulsada la tecla de llamada durante 2 segundos.

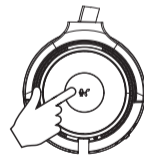

Estado de la batería: tras encender los auriculares, pulse el botón de llamada brevemente para escuchar el estado actual de la batería

100 %-75 %-50 %-25 %.

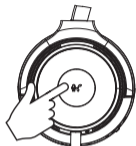

Eliminar el emparejamiento: con los auriculares encendidos, mantenga pulsados los botones de pista anterior y siguiente a la vez durante 10 segundos. El LED rosa se iluminará durante 2 segundos y los auriculares entrarán en el modo de emparejamiento.

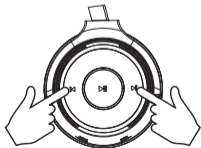

## Especificaciones del producto

Versión de Bluetooth: Bluetooth V5.0

Perfiles Bluetooth: A2DPv1.3.1, AVRCPv1.6, HFPv1.7; HSPv1.2, SPP v1.2, DID v1.3, HID v1.1, PXP v1.0.1;

FMP v1.0, BAS v1.0

Frecuencia operativa: 2,402 GHz-2,480 GHz

Respuesta en frecuencia: 99±3 dB

Sensibilidad de recepción: >-89 dBm

Tipo de pila: polímeros de litio

Tipo y sensibilidad del micrófono: micrófono virtual -42±3 dB

Tamaño del controlador de los auriculares: 30 mm

Capacidad de la batería: 410 mAh

Entrada de CC: 5 V 500 mA

ID de la FCC: 2AKI8-19BF18

Tensión de carga: 5 V/2 A

Alcance operativo de Bluetooth: hasta 30 m

Tiempo de conversación: hasta 18 horas

Tiempo de carga: aproximadamente 3 horas

Tiempo en espera: aproximadamente 175 horas

Compatibilidad: Windows 10, macOS, iOS y Android



Los auriculares pueden transferir sonidos a volúmenes muy elevados y tonos agudos. Evite el uso prolongado de los auriculares a niveles de presión sonora excesivos. Antes de usar los auriculares, lea las directrices de seguridad expuestas a continuación.

### **Información de seguridad**

Usar los auriculares le impedirá escuchar otros sonidos. Tenga cuidado al usar los auriculares mientras realiza cualquier actividad que requiera toda su atención. Esta caja contiene piezas pequeñas que pueden resultar peligrosas para los niños, por lo que se deben mantener alejadas de su alcance.

No intente realizar las siguientes acciones: desmontar o reparar el producto, ya que esto puede provocar un cortocircuito y otros fallos de funcionamiento que pueden derivar en un incendio o una descarga eléctrica.

Evite exponer el producto a la lluvia, la humedad u otros líquidos, para evitar daños en el producto o lesiones físicas personales. Mantenga todos los productos, cables de alimentación y cables de conexión alejados de maquinaria en funcionamiento. Evite usar el producto al conducir un vehículo a motor.

Cuidados de la batería integrada: Si el producto contiene una batería, respete las siguientes indicaciones. El producto es alimentado por una batería recargable.

El rendimiento completo de una batería nueva solo se logra tras dos o tres ciclos de carga y descarga completos. La batería se puede cargar y descargar cientos de veces pero, con el paso del tiempo, se agotará.

Intente mantener la batería siempre entre 15 °C y 25 °C (59 °F y 77 °F). Si la batería del producto está caliente o fría, podría no funcionar temporalmente, aunque la batería esté totalmente cargada. El rendimiento de la batería se ve especialmente limitado en temperaturas muy por debajo de los 0 °C.

### **Advertencia sobre la batería**

**PRECAUCIÓN:** La batería que se usa en este producto puede presentar riesgos de incendio o quemadura química si se trata indebidamente. No intente abrir el producto ni reemplazar la batería. Si lo hace, anulará la garantía.

### **Los auriculares no se encienden:**

- Asegúrese de que los auriculares están totalmente cargados.

### **Mi dispositivo móvil no encuentra los auriculares Bluetooth**

- Compruebe que los auriculares están en el modo de emparejamiento (luces indicadoras azul/roja parpadeando).
- Elimine “V7 HB600S” de la lista de dispositivos Bluetooth del teléfono e inténtelo de nuevo.
- Si el modelo sigue sin aparecer, reinicie los auriculares y el teléfono, e inténtelo de nuevo.

### **Después de emparejarlos correctamente, los auriculares se desconectan**

- Asegúrese de que la batería tiene carga suficiente y cárguela.
- Los auriculares deben estar a una distancia de 10 m de la mayoría de dispositivos móviles.
- Las conexiones pueden verse afectadas por obstrucciones tales como paredes u otros dispositivos electrónicos. Intente acercarse al dispositivo al que está conectado.

### **El sonido se distorsiona al escuchar música o no hay sonido al recibir o hacer llamadas a través de mi PC**

- Presiona Call Answer dos veces o apaga el auricular, quita y reinserta el dongle Bluetooth y enciende el auricular.

### **No escucho nada al responder una llamada**

- Asegúrese de que el dispositivo móvil está conectado a los auriculares V7 HB600S y no está seleccionado el altavoz del teléfono ni otra opción de audio.
- Aumente el volumen en el dispositivo móvil.

### **No hay sonido al escuchar música**

- Aumente el volumen de los auriculares en el dispositivo móvil.
- Restablezca la conexión inalámbrica Bluetooth entre los auriculares y el dispositivo móvil.
- Compruebe si la aplicación de audio ha pausado o detenido la reproducción.

### **Los auriculares no cargan**

- Compruebe que el cable de carga funciona correctamente y que no presenta daños.
- Asegúrese de que el cable de carga USB está correctamente conectado a los auriculares y a los puertos del cargador de pared.
- Compruebe que el puerto USB transmite alimentación. Algunos puertos USB se apagan cuando el ordenador se apaga.

**Consulte ayuda técnica sobre los V7 HB600S en [v7world.com/es](http://v7world.com/es)**

# VSEVEN

**HB600S**

CASQUE STÉRÉO SANS FIL  
GUIDE DE L'UTILISATEUR

 **Bluetooth®**



## Contenu de la boîte



Casque stéréo  
HB600S



Dongle Bluetooth  
Link V7

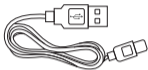

Câble de chargement  
type C



Micro  
externe



Câble audio  
3,5 mm



Pochette  
de rangement



Guide de  
l'utilisateur



Garantie et  
conformité

## Aperçu

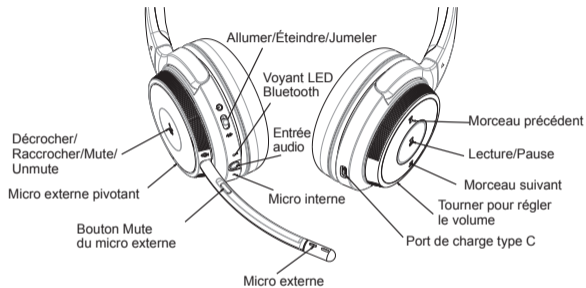

## Port du casque

1. Insérez le micro externe amovible dans la prise 2,5 mm du casque.

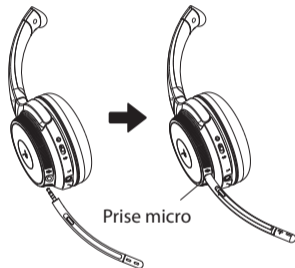

2. Le micro externe peut se porter côté gauche ou côté droit selon votre préférence.



3. Positionnez le micro à votre convenance.



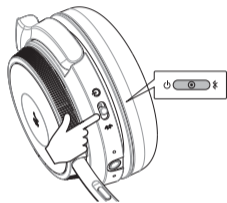

## Allumer

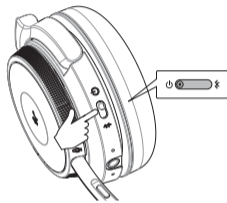

Faites glisser le bouton sur la position CENTRALE

## Éteindre



Faites glisser le bouton sur la position 

PC (Avec dongle Bluetooth V7)

Le dongle USB et le casque V7 sont déjà jumelés et prêts à l'emploi. Branchez le dongle USB et allumez le casque pour profiter des performances vocales et audio avec une portée allant jusqu'à 30 mètres sans interruptions. Si vous utilisez le Bluetooth intégré à votre PC, cette portée pourra être limitée à 10 mètres et vous devrez peut-être sélectionner « V7 HB600S » comme périphérique de lecture audio dans les paramètres du système d'exploitation.

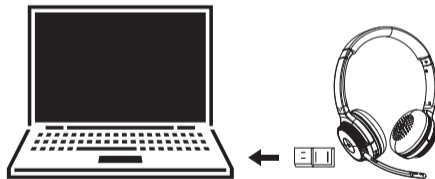

## Connexion à un premier appareil Bluetooth

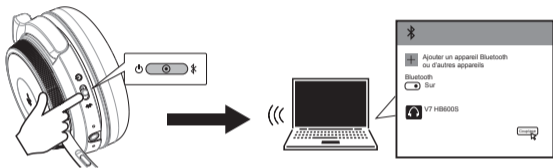

Faites glisser le bouton d'alimentation sur la position « CENTRALE ». Le voyant LED clignote rouge et bleu lorsque le casque peut être connecté.

Les PC Windows 10 et les Mac reconnaissent et installent automatiquement les pilotes.

## Connexion à un deuxième appareil Bluetooth

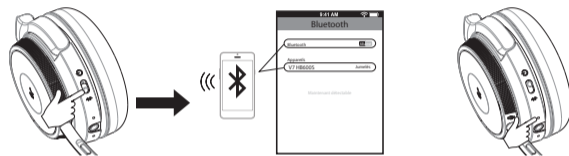

Faites glisser le bouton d'alimentation sur la position «» et maintenez-le enfoncé jusqu'à ce que vous entendiez « Pairing » (Jumelage en cours) ou que le voyant LED de jumelage clignote, puis sélectionnez V7 HB600S.

Activez le « Bluetooth » dans les paramètres de votre appareil, puis sélectionnez V7 HB600S.

Le voyant LED clignotera alors bleu pour vous indiquer que le casque est bien connecté, et vous entendrez « Connected » (Connecté).

## Appels avec un smartphone

### Appels avec un smartphone

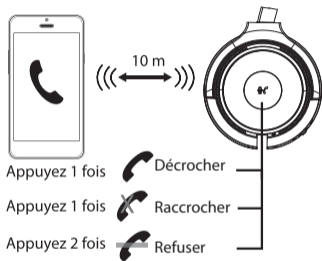

### Siri/Cortana/Assistance

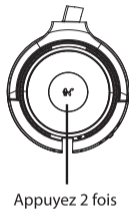

## Chargement du casque

Pendant le chargement, le voyant LED rouge s'allume. Une fois le casque chargé, il s'éteint. Le casque reste allumé pendant toute la durée du chargement. Pour l'éteindre, faites glisser le bouton d'alimentation du casque sur la position Off (Éteindre).

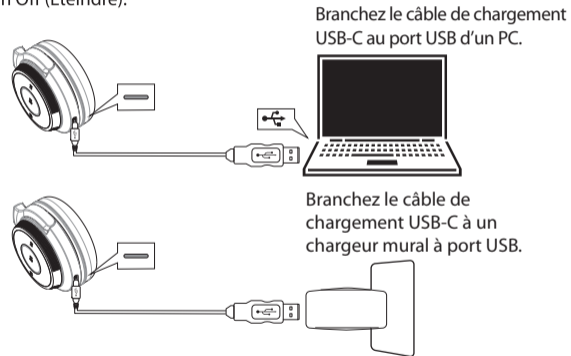



## Utilisation du socle de chargement

Branchez le socle de chargement en option à un port USB alimenté de votre PC, à une station d'accueil ou à un chargeur mural à port USB, puis posez le casque. Le chargement complet du casque prend environ trois heures.

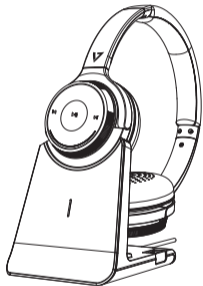

## Autres fonctionnalités

Couper le son du micro externe : appuyez sur le bouton et maintenez-le enfoncé pendant 2 secondes.

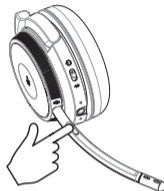

Couper le son du micro interne (en cas de non-utilisation du micro externe) : appuyez sur le bouton d'appel et maintenez-le enfoncé pendant 2 secondes.

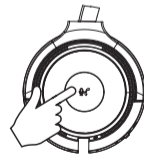

## Caractéristiques du produit

Connaître le niveau de la batterie : une fois le casque allumé, appuyez brièvement sur le bouton d'appel pour entendre le niveau actuel de la batterie (100 %, 75 %, 50 %, 25 %).

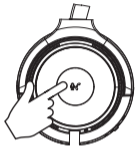

Supprimer le jumelage : lorsque le casque est allumé, appuyez simultanément sur les boutons de morceau suivant et précédent et maintenez-les enfoncés pendant 10 secondes. Un voyant LED rose s'allumera pendant 2 secondes et le casque passera en mode jumelage.



Version Bluetooth : Bluetooth v5.0

Profil Bluetooth : A2DP v1.3.1 ; AVRCP v1.6 ; HFP v1.7 ; HSP v1.2 ; SPP v1.2 ; DID v1.3 ; HID v1.1 ; PXP v1.0.1 ; FMP v1.0 ; BAS v1.0

Fréquence de fonctionnement : 2,402 GHz à 2,480 GHz

Réponse de fréquence :  $99 \pm 3$  dB

Sensibilité de réception :  $> -89$  dBm

Type de batterie : lithium polymère

Type de micro et sensibilité : micro virtuel  $-42 \pm 3$  dB

Taille de l'oreillette du casque 30 mm

Capacité de batterie : 410 mAh

Port d'entrée CC : 5 V\_500 mA

Numéro d'identification FCC : 2AKI8-19BF18

Tension de charge : 5 V/2 A

Portée de fonctionnement du Bluetooth : jusqu'à 30 m

En communication : jusqu'à 18 heures

Temps de charge : environ 3 heures

En veille : environ 175 heures

Compatibilité : Windows 10, MacOS, iOS et Android

## ATTENTION

Les casques peuvent émettre des sons à une intensité élevée et des notes très aiguës. Évitez l'utilisation prolongée du casque à un niveau sonore excessif. Veuillez lire les consignes de sécurité ci-dessous avant d'utiliser ce casque.

### **Informations de sécurité**

L'utilisation d'un casque réduit votre capacité à entendre les autres sons extérieurs. Soyez prudent si vous utilisez votre casque alors que vous exercez une activité nécessitant toute votre attention. Ce produit contient des composants de petite taille potentiellement dangereux pour les enfants et doit être conservé hors de portée des enfants.

Veuillez respecter les consignes suivantes : Ne tentez pas de démonter ou de réparer ce produit, vous pourriez provoquer des courts-circuits ou d'autres dysfonctionnements qui pourraient entraîner un incendie ou une décharge électrique.

Évitez d'exposer ce produit à la pluie, l'humidité ou tout autre liquide afin d'éviter de l'endommager ou de vous blesser. Gardez tous les produits, cordons et câbles loin des machines en fonctionnement. Évitez d'utiliser ce produit lorsque vous conduisez un véhicule à moteur.

Entretien de la batterie intégrée : Veuillez respecter les précautions suivantes si le produit comporte une batterie. Votre produit est alimenté par une batterie rechargeable. Votre produit est alimenté par une batterie rechargeable.

Une batterie neuve n'atteint le maximum de ses performances qu'après deux ou trois chargements et déchargements complets. La batterie peut être chargée et déchargée des centaines de fois, mais elle finit par perdre de sa capacité au fil du temps.

Essayez toujours de conserver la batterie à une température entre 15 °C et 25 °C (59 °F et 77 °F). Un produit dont la batterie est chaude ou froide peut ne pas fonctionner temporairement, même quand la batterie est en entièrement chargée. Les performances de la batterie sont particulièrement limitées lorsque la température est bien inférieure à 0 °C (32 °F).

### **Avertissement concernant la batterie**

ATTENTION – La batterie utilisée dans ce produit peut présenter des risques d'incendie ou de brûlure chimique en cas de mauvaise manipulation. Ne tentez pas d'ouvrir le produit ou de remplacer la batterie. La garantie serait alors annulée.

### **Le casque ne s'allume pas :**

- Vérifiez que le casque est complètement rechargé.

### **Mon appareil mobile ne parvient pas à détecter le casque Bluetooth :**

- Vérifiez que le casque est bien en mode jumelage (voyant qui clignote bleu/rouge).
- Supprimez « V7 HB600S » de la liste des appareils Bluetooth de votre téléphone et réessayez.
- Si le modèle ne s'affiche toujours pas, éteignez puis rallumez le casque et le téléphone, puis réessayez.

### **Le casque se déconnecte après le jumelage :**

- Vérifiez que la batterie est suffisamment chargée ou rechargez-la.
- La distance entre le casque et les appareils mobiles ne doit pas dépasser 10 mètres.
- Des obstructions comme des murs ou d'autres appareils électroniques peuvent venir perturber les connexions. Essayez de vous rapprocher de l'appareil auquel vous voulez le connecter.

### **Le son est déformé lorsque j'écoute de la musique ou il n'y a pas de son lorsque je reçois ou passe des appels via mon PC**

- Appuyez deux fois sur la touche Call Answer ou éteignez l'oreillette, retirez et réinsérez le dongle Bluetooth et allumez l'oreillette.

### **Je n'entends rien lorsque je décroche le téléphone :**

- Vérifiez que l'appareil mobile est bien connecté au casque « V7 HB600S » et non pas au haut-parleur du téléphone ou à une autre solution audio.
- Augmentez le volume sur votre appareil mobile.

### **Je n'entends rien lorsque j'essaie d'écouter de la musique :**

- Augmentez le volume sur votre casque ou votre appareil mobile.
- Rétablissez la connexion Bluetooth sans fil entre le casque et votre appareil mobile.
- Vérifiez si l'application audio a mis en pause ou arrêté la lecture.

### **Le casque ne charge pas :**

- Vérifiez que le câble de chargement fonctionne correctement et qu'il n'est pas endommagé.
- Assurez-vous que le câble de chargement USB est bien inséré dans les ports du casque et du chargeur mural.
- Vérifiez que le port USB est bien alimenté. Certains ports USB ne sont plus alimentés lorsque le PC est éteint.

**Pour tout besoin d'assistance relative au casque HB600S de V7, rendez-vous sur [v7world.com](http://v7world.com)**

# VSEVEN

**HB600S**

CUFFIE STEREO WIRELESS  
GUIDA DELL'UTENTE

 **Bluetooth®**



## Contenuto della confezione



Cuffie stereo  
HB600S



Dongle Bluetooth di  
collegamento V7

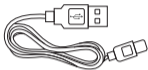

Cavo di ricarica Type C



Braccio  
microfono



Cavo audio con  
jack da 3,5 mm



Borsa



Guida dell'utente

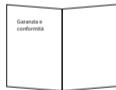

Garanzia e  
conformità

## Panoramica

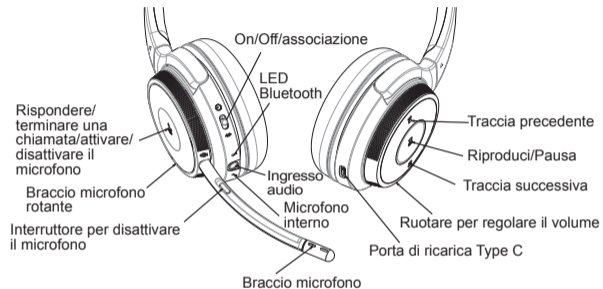

## Come indossare il prodotto

1. Inserire il braccio del microfono rimovibile nella fessura da 2,5 mm sulle cuffie.

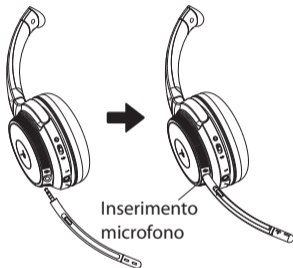

2. Il braccio del microfono è regolabile in base alle preferenze dell'utente e può essere inserito a sinistra o a destra.



3. Posizionare il microfono secondo le proprie preferenze.



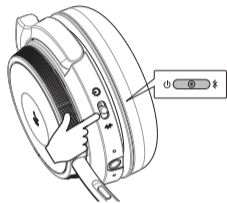

## Attivazione

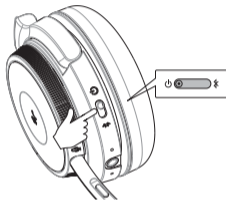

Spostare l'interruttore in posizione CENTRALE

## Disattivazione



Spostare l'interruttore in posizione 

### PC (Con dongle Bluetooth V7)

Il dongle USB V7 e la cuffia sono già associati e pronti all'uso. Inserire il dongle USB e attivare le cuffie per utilizzare subito il prodotto. La portata di trasmissione dell'audio è pari a un massimo di 30 metri lineari. Se si utilizza il Bluetooth integrato del PC, la portata potrebbe essere limitata a 10 metri. Inoltre, potrebbe essere necessario "V7 HB600S" come dispositivo di riproduzione audio nelle impostazioni del sistema operativo.

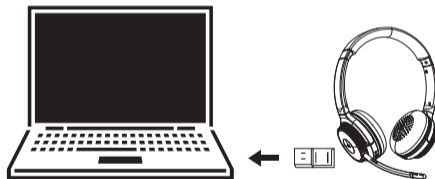



### Come effettuare la connessione al primo dispositivo Bluetooth

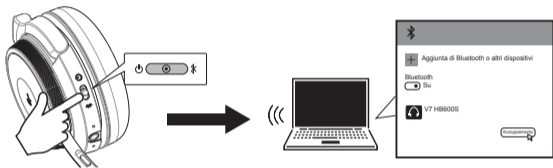

Spostare l'interruttore di alimentazione in posizione "CENTRALE". Il LED lampeggerà in rosso e blu quando la connessione sarà disponibile.

I PC con Windows 10 e i Mac riconosceranno e installeranno i driver automaticamente.

### Connessione al secondo dispositivo Bluetooth

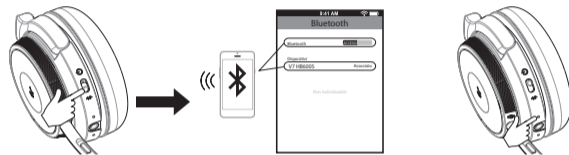

Far scorrere l'interruttore di alimentazione alla posizione "Bluetooth" e tenere premuto finché non si sente il segnale audio di associazione o il relativo LED non inizia a lampeggiare, quindi selezionare V7 HB600S.

Attivare il "Bluetooth" nelle impostazioni del dispositivo e selezionare "V7 HB600S".

Il LED lampeggia in blu, a indicare che le cuffie sono connesse e viene riprodotto il relativo avviso audio.

## Chiamate con uno smartphone

### Chiamate con uno smartphone

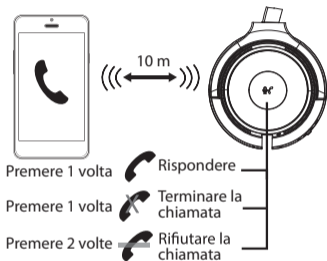

### Siri/Cortana/assistente

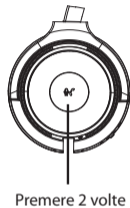

## Ricarica delle cuffie

Durante la ricarica, il LED rosso lampeggia. Al termine della ricarica, il LED si spegne. Le cuffie restano attive durante la ricarica.  
Per disattivarle, far scorrere l'interruttore di alimentazione nella posizione Off.

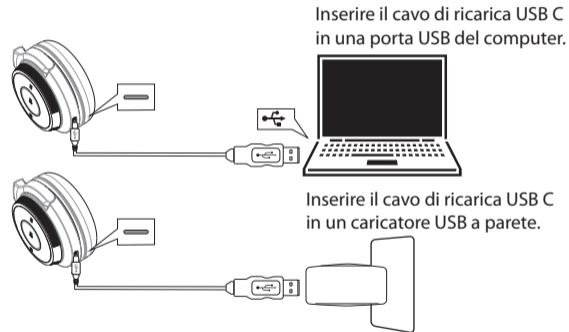

## Uso del supporto di ricarica

Inserire il supporto di ricarica opzionale in una porta USB alimentata del PC, in una docking station o in un caricatore USB a parete, quindi inserire le cuffie. La ricarica completa richiede circa 3 ore.

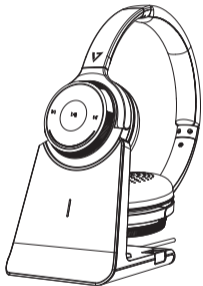

## Altre operazioni

Disattivazione del braccio microfono: tenere premuto il pulsante per 2 secondi.

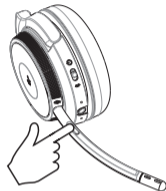

Disattivazione del microfono interno: (quando il braccio microfono non viene usato) tenere premuto il tasto di chiamata per 2 secondi.

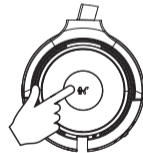

Stato della batteria: dopo l'accensione delle cuffie, tenere premuto il pulsante di chiamata brevemente per sentire lo stato attuale della batteria: 100% - 75% - 50% - 25%.

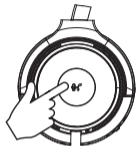

Annullamento dell'associazione: mentre le cuffie sono accese, tenere premuti i pulsanti Traccia precedente e successiva contemporaneamente per 10 secondi. Un LED rosa si accende per 2 secondi, quindi le cuffie entrano in modalità di associazione.

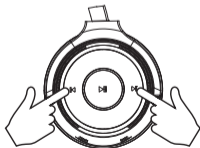

## Specifiche del prodotto

Versione Bluetooth: Bluetooth v5.0

Profilo Bluetooth: A2DPv1.3.1; AVRCPv1.6; HFPv1.7; HSPv1.2; SPP v1.2; DID v1.3; HID v1.1; PXP v1.0.1; FMP v1.0; BAS v1.0

Frequenza operativa: 2,402 GHz - 2,480 GHz

Risposta in frequenza: 99±3 dB

Sensibilità di ricezione: >-89 dBm

Tipo di batteria: polimeri di litio

Tipo di microfono e sensibilità: microfono virtuale -42±3 dB

Dimensioni driver cuffie: 30 mm

Capacità batteria: 410 mAh

Ingresso CC: 5 V 500 MA

ID FCC: 2AKI8-19BF18

Voltaggio di carica: 5 V/2 A

Portata operativa Bluetooth: fino a 30 m

Tempo di conversazione: fino a 18 ore

Tempo di ricarica: circa 3 ore

Durata in standby: circa 175 ore

Compatibilità: Windows 10, mac OS, iOS e Android

Le cuffie possono trasmettere audio ad alto volume e toni molto acuti. Evitare l'uso prolungato delle cuffie a livelli di pressione sonora eccessivi. Consultare le linee guida di sicurezza prima di utilizzare le cuffie.

### **Informazioni di sicurezza**

L'uso delle cuffie impedirà la percezione di altri suoni. Utilizzare le cuffie con cautela durante attività che richiedono la piena attenzione. Tenere fuori dalla portata dei bambini: la confezione contiene piccole parti potenzialmente pericolose.

Non tentare di: smontare o sottoporre a manutenzione il prodotto, poiché ciò potrebbe provocare un cortocircuito o altre anomalie che potrebbero causare incendi o elettrocuzione.

Non esporre il prodotto a pioggia, umidità o altri liquidi, per evitare danni al prodotto o lesioni personali. Tenere i prodotti, i cavi e i connettori fuori dalla portata di macchinari in funzionamento. Evitare l'uso durante la conduzione di un veicolo a motore.

Cura della batteria integrata: osservare le seguenti indicazioni, se il prodotto contiene una batteria. Il prodotto è alimentato da una batteria ricaricabile.

Le prestazioni ottimali di una batteria nuova vengono raggiunte solo dopo due o tre cicli di ricarica e scarica completi. La batteria può essere caricata e scaricata centinaia di volte, ma è soggetta a usura nel corso del tempo.

Mantenere sempre la batteria a una temperatura compresa tra 15 e 25 °C. Un prodotto alimentato da una batteria calda o fredda potrebbe non funzionare temporaneamente, anche se la batteria è completamente carica. Le prestazioni della batteria sono limitate in modo particolare a temperature ben al di sotto dello zero.

### **Avvertenza sulla batteria!**

**ATTENZIONE** - La batteria utilizzata in questo prodotto potrebbe comportare rischio di incendio o ustione chimica se non utilizzata in modo appropriato. Non tentare di aprire il prodotto o sostituire la batteria. Queste operazioni invalideranno la garanzia.

### **Le cuffie non si accendono:**

- Assicurarsi che le cuffie siano completamente cariche.

### **Il dispositivo mobile non rileva le cuffie Bluetooth:**

- Verificare che le cuffie siano in modalità di associazione (spie rosse/blu lampeggianti).
- Rimuovere "V7 HB600S" dall'elenco dei dispositivi Bluetooth del cellulare e riprovare.
- Se il modello non è ancora visibile, riavviare le cuffie e il cellulare, quindi riprovare.

### **Dopo l'associazione, le cuffie vengono disconnesse:**

- Assicurarsi che le batterie siano cariche.
- Le cuffie devono trovarsi entro 10 m dai dispositivi mobili.
- Le connessioni possono subire interferenze da ostacoli come pareti o altri dispositivi elettronici. Provare ad avvicinarsi al dispositivo a cui è stata effettuata la connessione.

### **Il suono è distorto quando si ascolta la musica o non c'è alcun suono quando si riceve o si fanno chiamate attraverso il PC**

- Premere due volte Call Answer o spegnere l'auricolare, rimuovere e reinserire il dongle Bluetooth e accendere l'auricolare.

### **Rispondendo a una chiamata, non si sente nulla:**

- Assicurarsi che il dispositivo mobile sia connesso alle cuffie V7 HB600S e non agli altoparlanti del telefono o ad altri dispositivi audio.
- Aumentare il volume sul dispositivo mobile.

### **Nessun suono quando si ascolta la musica:**

- Aumentare il volume sulle cuffie o sul dispositivo mobile.
- Ristabilire la connessione wireless Bluetooth tra le cuffie e il dispositivo mobile.
- Verificare che l'app audio sia in pausa o che la riproduzione sia stata interrotta.

### **Le cuffie non si ricaricano**

- Assicurarsi che il cavo di ricarica sia funzionante e non danneggiato.
- Verificare che il cavo di ricarica USB sia inserito correttamente nelle porte delle cuffie e del caricatore a parete.
- Assicurarsi che la porta USB sia attiva. Alcune porte USB si spengono quando il PC è spento.

**Per assistenza su V7 HB600S, visitare il sito [v7world.com](http://v7world.com)**