

SAMSUNG



BN68-09660P-03

Quick Setup Guide

QM43R QM49R QM50R QM55R QM65R QM75R QM85R QM85R-B

* The colour and the appearance may differ depending on the product, and the content in the manual is subject to change without prior notice to improve the performance.
 * Download the user manual from the website for further details.
<http://www.samsung.com/displaysolutions>

Checking the Components

(1) Quick Setup Guide (2) Warranty card (Not available in some locations) (3) Regulatory guide (4) Power cord (5) Batteries (AAA x 2) (Not available in some locations) (6) Remote Control (7) RS232C adapter (8) HOLDER-CABLE (Supported models: QM65R, QM75R, QM85R, QM85R-B)

Contact the vendor where you purchased the product if any components are missing. Components may differ in different locations.

Parts

- Remote sensor
Press a button on the remote control pointing at the sensor on the front of the product to perform the corresponding function.
- Using other display devices in the same space as the remote control of this product can cause the other display devices to be inadvertently controlled.
- Power indicator
Power button
Turns the product on or off.

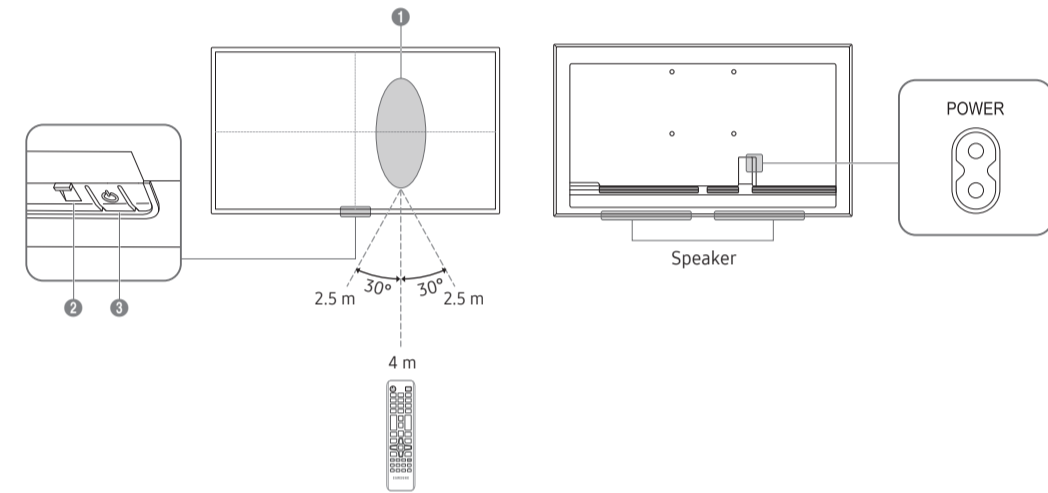

Connecting and Using a Source Device

Connecting to a PC



DP IN (DAISY CHAIN IN)

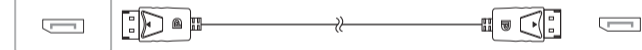

DVI/MAGICINFO IN

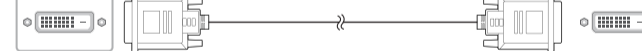

DVI/HDMI AUDIO IN

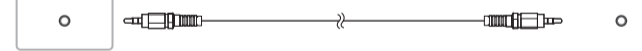

HDMI IN 1 (ARC), HDMI IN 2 (DAISY CHAIN IN)

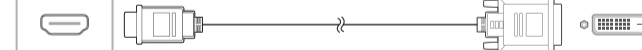

DVI/HDMI AUDIO IN



Use Cat7(*STP Type) cable for the connection. (10/100 Mbps)
 *Shielded Twist Pair

Connecting to a Video Device



DVI/HDMI AUDIO IN

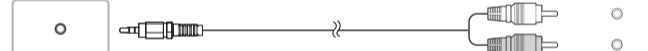

HDMI IN 1 (ARC), HDMI IN 2 (DAISY CHAIN IN)

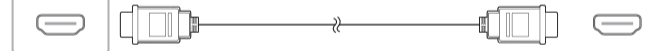

Connecting to an Audio System

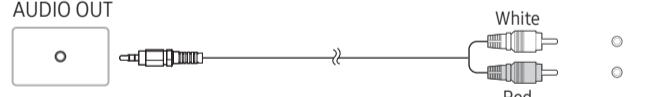

Connecting the LAN Cable

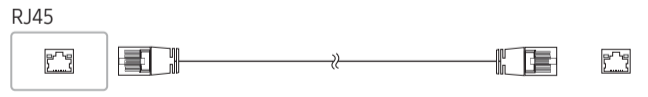

Use Cat7(*STP Type) cable for the connection. (10/100 Mbps)
 *Shielded Twist Pair

Troubleshooting Guide

Issues	Solutions
The screen keeps switching on and off.	Check that the cable between the product and the PC is connected correctly.
No Signal is displayed on the screen.	Check that the product is connected correctly with a cable. Check that the source device connected to the product is powered on.



Specifications

Model Name	QM43R	QM49R	QM50R	QM55R
Panel	Size	43 CLASS (42.5 inches / 107.9 cm)	49 CLASS (48.5 inches / 123.2 cm)	50 CLASS (49.5 inches / 125.7 cm)
	Display area	941.184 mm (H) x 529.416 mm (V)	1073.78 mm (H) x 604.0 mm (V)	1095.84 mm (H) x 616.41 mm (V)
Model Name	QM65R	QM75R	QM85R / QM85R-B	
	Size	65 CLASS (64.5 inches / 163.9 cm)	75 CLASS (74.5 inches / 189.3 cm)	85 CLASS (84.5 inches / 214.7 cm)
Panel	Display area	1428.48 mm (H) x 803.52 mm (V)	1650.24 mm (H) x 928.26 mm (V)	1872.0 mm (H) x 1053.0 mm (V)
	Power Supply	AC100-240V ~ 50/60Hz Refer to the label at the back of the product as the standard voltage can vary in different countries.		
Environmental considerations	Operating	Temperature: 0 °C ~ 40 °C (32 °F ~ 104 °F) Humidity: 10% ~ 80%, non-condensing		
	Storage	Temperature: -20 °C ~ 45 °C (-4 °F ~ 113 °F) Humidity: 5% ~ 95%, non-condensing		

* This is a class A product. In a domestic environment this product may cause radio interference in which case the user may be required to take adequate measures. (Supported model: QM85R, QM85R-B)
 * This device is a Class B digital apparatus. (Supported models: QM43R, QM49R, QM50R, QM55R, QM65R, QM75R)
 * For detailed device specifications, visit the Samsung website.



Wall Mount Kit Specifications

Model Name	VESA screw hole specs (A * B) in millimeters	C	Standard Screw	Quantity
QM43R	200 x 200	32-33 mm 3.2-3.3 cm	M8	4
QM49R QM50R QM55R		30-31 mm 3.0-3.1 cm		
QM65R		29-30 mm 2.9-3.0 cm		
QM75R	30-31 mm 3.0-3.1 cm			
QM85R QM85R-B	600 x 400	36-38 mm 3.6-3.8 cm		

Български Кратко ръководство за инсталиране

* Цветът и външният вид може да се различават в зависимост от продукта, а съдържанието на ръководството подлежи на промяна без предизвестие с цел подобрение на работата.
 * Изгледете Ръководството за потребителя от уебсайта за допълнителна информация.

Проверка на компонентите

(1) Кратко ръководство за инсталиране (2) Гаранционна карта (не се предлага на някои места) (3) Регулаторно ръководство (4) Захранващ кабел (5) Батерии (AAA x 2) (не се предлага на някои места) (6) Дистанционно управление (7) RS232C адаптер (8) ДЪРЖАЧ - КАБЕЛ (Поддръжани модели: QM65R, QM75R, QM85R, QM85R-B)
 Съвместете се с продавача, от който сте закупили продукта, ако откриете липсващи компоненти. Възможно е компонентите да са различни за различните региони.

Части

- Сензор за дистанционно управление
Натиснете бутон на дистанционното устройство, като го насочите към сензора отпред на устройството, за да се изпълни съответната функция.
- Използването на други дисплеи в същото помещение, в което се намира и дистанционното управление на продукта, може да доведе до нежелано управление на тези дисплеи от дистанционното управление.
- Индикатор на захранването
- Бутон Захранване
Включва или изключва продукта.

Свързване и използване на външно устройство

Вижте описаниата на предходната страница.
 * За връзката използвайте кабел Cat 7 (тип *STP). (10/100 Mbps)
 * Use Cat7(*STP Type) cable for the connection. (10/100 Mbps)

Спецификации на комплекта за монитране на стена

- Име на модел / VESA спецификации на отвора на винтовете (A * B) в милиметри / C / Стандартен винт / Количество / Конзола за монитране на стена / Продукт

* Това е продукт от клас А. В битова среда този продукт може да причини радиопомехи и в този случай може да се изисква от потребителя да вземе адекватни мерки. (Поддръжан модел: QM85R, QM85R-B)
 Това устройство е цифров апарат от клас В. (Поддръжани модели: QM43R, QM49R, QM50R, QM55R, QM65R, QM75R)
 * За подробни спецификации на устройствата посетете уеб сайта на Samsung.

Nederlands Beknopte installatiehandleiding

* De kleur en het uiterlijk kunnen afwijken, afhankelijk van het product. Ook kan de inhoud van de handleiding zonder voorafgaand bericht worden gewijzigd om de prestaties te verbeteren.
 * Download de gebruikershandleiding van de website voor meer details.

De componenten controleren

(1) Beknopte installatiehandleiding (2) Garantiekaart (Niet overal beschikbaar) (3) Voorschriften (4) Netsnoer (5) Batterijen (AAA x 2) (Niet overal beschikbaar) (6) Afstandsbediening (7) RS232C-adapter (8) KABELHOUDER (Ondersteunde modellen: QM65R, QM75R, QM85R, QM85R-B)
 Indien er componenten ontbreken, neemt u contact op met de leverancier waar u het product hebt gekocht. De componenten kunnen verschillen, afhankelijk van de locatie.

Onderdelen

- Sensor afstandsbediening
Druk op een knop op de afstandsbediening (richt de afstandsbediening op de sensor op de voorzijde van het product) om de desbetreffende functie uit te voeren.
- Wanneer u nog andere weergaveapparaten gebruikt in dezelfde als waar deze afstandsbediening wordt gebruikt, kan het voorkomen dat de andere weergaveapparaten onbedoeld worden bediend.
- Aan/uit-lampje
Aan/uit-knop
Hiermee schakelt u het product in of uit.

Een bronapparaat aansluiten en gebruiken

Raadpleeg de beschrijvingen op de vorige pagina.
 * Gebruik voor de verbinding een kabel van categorie 7 (STP*). (10/100 Mbps)

Specificaties wandmontageset

- Modelnaam / Specificatie van de VESA-schroefgaten (A * B) in millimeters / C / Standaard Schroef / Aantal / Wandbeugel / Product

* Dit is een product van klasse A. In een huiselijke omgeving kan dit product radio-interferentie veroorzaken, waarbij de gebruiker mogelijk passende maatregelen moet treffen. (Ondersteund model: QM85R, QM85R-B)
 Dit apparaat is een digitaal apparaat van klasse B. (Ondersteunde modellen: QM43R, QM49R, QM50R, QM55R, QM65R, QM75R)
 * Raadpleeg de website van Samsung voor de gedetailleerde specificaties van het apparaat.

Hrvatski Kratki vodič za postavljanje

* Boja i izgled mogu se razlikovati ovisno o proizvodu, a sadržaj ovog priručnika podložen je promjeni radi poboljšanja performansi bez prethodne obavijesti.
 * Dodatne informacije nalaze se u korisničkom priručniku koji možete preuzeti s web-mjesta.

Provjera komponenti

(1) Kratki vodič za postavljanje (2) Kartica Jamstvo (Nije dostupno na nekim lokacijama) (3) Priručnik s regulatornim podacima (4) Kabel za napajanje (5) Baterije (AAA x 2) (Nije dostupno na nekim lokacijama) (6) Daljinski upravljač (7) RS232C adapter (8) DRŽAČ KABELA (Podržani modeli: QM65R, QM75R, QM85R, QM85R-B)
 Ako neke komponente nedostaju, obratite se dobavljaču kod kojeg ste kupili proizvod.
 Komponente se mogu razlikovati na različitim lokacijama.

Djelovi

- Senzor daljinskog upravljača
Pritisnite gumb na daljinskom upravljaču koji ste usmjerili prema senzoru na prednjem dijelu proizvoda kako biste izvršili pripadajuću funkciju.
- Korištenje drugih uređaja za prikaz u istom prostoru gdje se nalazi daljinski upravljač ovog proizvoda može dovesti do toga da se nenamjerno upravlja drugim uređajima za prikaz.
- Indikator napajanja
- Gumb za uključivanje/isključivanje
Uključuje ili isključuje proizvod.

Priključivanje i korištenje uređaja koji je izvor signala

Pročitajte opise na prethodnoj stranici.
 * Za vezu koristite kabel kategorije 7 (vrste STP*). (10/100 Mb/s)

Specifikacije za komplet za postavljanje na zid

- Naziv modela / Specifikacije za VESA otvor vijka (A * B) u milimetrima / C / Standardni vijak / Količina / Zidni nosač / Proizvod

* Ovo je proizvod razreda A. U unutrašnjem okruženju ovaj proizvod može uzrokovati radijsku interferenciju koju će korisnik morati ukloniti poduzimanjem odgovarajućih mjera. (Podržani model: QM85R, QM85R-B)
 Ovo je digitalni uređaj klase B. (Podržani modeli: QM43R, QM49R, QM50R, QM55R, QM65R, QM75R)
 * Kako biste pročitali detaljne značajke uređaja, posjetite mrežne stranice tvrtke Samsung.

Čeština Příručka pro rychlou instalaci

* Barva a vzhled se mohou lišit podle výrobku. Obsah příručky může být změněn bez předchozí upozornění za účelem zlepšení výkonu výrobku.
 * Další podrobnosti naleznete v uživatelské příručce, kterou si můžete stáhnout z webu.

Kontrola příslušenství

(1) Příručka pro rychlou instalaci (2) Záruční list (V některých zemích není k dispozici) (3) Bezpečnostní pokyny a standardy (4) Napájecí šňůra (5) Baterie (AAA x 2) (V některých zemích není k dispozici) (6) Dálkový ovladač (7) Adaptér RS232C (8) DRŽÁK KABELŮ (Podporované modely: QM65R, QM75R, QM85R, QM85R-B)
 Pokud některé komponenty chybějí, obraťte se na prodejce. Dodávané součásti se mohou lišit podle oblasti.

Části

- Senzor dálkového ovládacího
Namířte dálkový ovladač na přední stranu monitoru a stisknutím příslušného tlačítka provedete odpovídající funkci.
- V případě, že se v blízkosti nachází jiná zobrazovací zařízení, může použití dálkového ovládacího tohoto výrobku způsobit nežádoucí ovládní těchto zařízení.
- Indikátor napájení
- Vypínač
Vymožňuje zapnutí a vypnutí produktu.

Připojení a používání vstupních zařízení

Podrobnosti naleznete v popisu na předchozí stránce.
 * Pro připojení použijte kabel Cat 7 (typ STP*). (10/100 Mb/s)

Specifikace sady pro upevnění na zeď

- Naziv modela / Specifikacije za VESA otvor vijka (A * B) u milimetrima / C / Standardni vijak / Količina / Zidni nosač / Proizvod

* Jedná se o produkt třídy A. V domácím prostředí může tento produkt způsobovat vysokofrekvenční rušení a v takovém případě musí uživatel podniknout odpovídající opatření. (Podporované modely: QM85R, QM85R-B)
 Tento výrobek je digitálním zařízením třídy B. (Podporované modely: QM43R, QM49R, QM50R, QM55R, QM65R, QM75R)
 * Podrobné specifikace telefonu naleznete na webu Samsung.

* Dette er et produkt i klasse A. I et hjemligt miljø kan dette produkt muligvis forårsage radiointerferens, hvilket betyder, at brugeren bliver nødt til at tage de fornødne forholdsregler. (Understøttet model: QM85R, QM85R-B)
 Dette er et klasse B digitalt apparat. (Understøttede modeller: QM43R, QM49R, QM50R, QM55R, QM65R, QM75R)
 * Hvis du ønsker flere enhedsspecifikationer, skal du besøge webstedet Samsung.

Dansk Hurtig opsætningsvejledning

* Farven og udseendet kan – afhængigt af produktet – være anderledes, og indholdet i brugervejledningen kan ændres uden forudgående varsel for at forbedre ydelsen.
 * Download brugervejledningen fra hjemmesiden for yderligere detaljer.

Kontrol med komponenterne

(1) Hurtig opsætningsvejledning (2) Garantikort (ikke til rådighed visse steder) (3) Lovgivningsmæssig vejledning (4) Strømkabel (5) Batterier (AAA x 2) (ikke til rådighed visse steder) (6) Fjernbetjening (7) Adapter RS232C (8) KABELHOLDER (Understøttede modeller: QM65R, QM75R, QM85R, QM85R-B)
 Kontakt forhandleren, hvor du købte produktet, hvis der mangler nogle komponenter.
 Komponenter kan variere på forskellige geografiske steder.

Dele

- Fjernbetjeningsensor
Tryk på en knap på fjernbetjeningen, mens du peger mod sensoren på fronten af produktet, for at udføre den tilsvarende funktion.
- Brug af andre visningsenheder i samme område som fjernbetjeningen til dette produkt kan betyde, at andre visningsenheder fejlagtigt styres.
- Stråmindikator
- Strømknapper
Tænder eller slukker for produktet.

Tilslutning og brug af en kildeenhed

Der henvises til beskrivelserne på forrige side.
 * Foretag tilslutningen ved hjælp af et Cat 7-kabel (*STP-typen). (10/100 Mbps)

Specifikationer til vægbeslag

- Modelnavn / VESA-skruelusningspecifikationer (A * B) i mm / C / Standardskrue / Antal / Vægmonteringsbeslag / Produkt

* Dette er et produkt i klasse A. I et hjemligt miljø kan dette produkt muligvis forårsage radiointerferens, hvilket betyder, at brugeren bliver nødt til at tage de fornødne forholdsregler. (Understøttet model: QM85R, QM85R-B)
 Dette er et klasse B digitalt apparat. (Understøttede modeller: QM43R, QM49R, QM50R, QM55R, QM65R, QM75R)
 * Hvis du ønsker flere enhedsspecifikationer, skal du besøge webstedet Samsung.

Français Guide de configuration rapide

* La couleur et l'aspect du produit peuvent varier en fonction du modèle, et le contenu dans le manuel peut être modifié sans préavis pour des raisons d'amélioration des performances.
 * Téléchargez le manuel utilisateur du site Web pour obtenir plus de détails.

Vérification des composants

(1) Guide de configuration rapide (2) Carte de garantie (Non disponible dans certains pays) (3) Guide réglementaire (4) Cordon d'alimentation (5) Batteries (AAA x 2) (Non disponible dans certains pays) (6) Télécommande (7) Adaptateur RS232C (8) PORTE-CÂBLE (Modèles pris en charge: QM65R, QM75R, QM85R, QM85R-B)
 S'il manque le moindre composant, contactez le revendeur auprès duquel vous avez acheté le produit.
 Les composants peuvent être différents suivant la région.

Pièces

- Capteur de la télécommande
Appuyez sur un bouton de la télécommande tout en pointant cette dernière vers le capteur situé à l'avant du produit pour exécuter la fonction correspondante.
- Si vous utilisez le produit dans le même espace que d'autres périphériques d'affichage, il se peut que ces derniers soient commandés par mégarde.
- Indicateur d'alimentation
- Bouton d'alimentation
Permet d'activer ou de désactiver le produit.

Connexion et utilisation d'un périphérique source

Reportez-vous aux descriptions de la page précédente.
 * Utilisez le câble Cat 7(type *STP) pour la connexion. (10/100 Mbit/s)

Spécifications du kit de montage mural

- Nom du modèle / Spécifications VESA pour trou de vis (A * B) en millimètres / C / Vis standard / Quantité / Support de fixation murale / Produit

* Ce produit est de classe A. Dans un environnement domestique, ce produit peut provoquer des interférences radio, auquel cas l'utilisateur sera amené à prendre des mesures appropriées. (Modèle pris en charge : QM85R, QM85R-B)
 Ce périphérique est un appareil numérique de Classe B. (Modèles pris en charge: QM43R, QM49R, QM50R, QM55R, QM65R, QM75R)
 * Pour les spécifications détaillées de l'appareil, veuillez visiter le site Web de Samsung.

Kurzanleitung zur Konfiguration

*Farbe und Aussehen des Geräts sind geräteabhängig, und jederzeitige Änderungen am Inhalt des Handbuchs zum Zweck der Leistungssteigerung sind vorbehalten.

*Weitere Informationen finden Sie im Benutzerhandbuch, das Sie von der Website herunterladen können.

Überprüfen des Lieferumfangs

(1) Kurzanleitung zur Konfiguration (2) Garantiekarte (nicht überall verfügbar) (3) Erklärungen zur Einhaltung gesetzlicher Vorschriften (4) Netzkabel (5) Batterien (AAA x 2) (nicht überall verfügbar) (6) Fernbedienung (7) RS232C-Adapter (8) KABELHALTERUNG (Unterstützte Modelle: QM65R, QM75R, QM85R, QM85R-B) Wenn Komponenten fehlen, wenden Sie sich an den Anbieter, bei dem Sie das Gerät gekauft haben. Der Inhalt der Lieferliste kann sich je nach Standort unterscheiden.

Bauteile

● Fernbedienungsensor Drücken Sie auf eine Taste auf der Fernbedienung, während Sie auf den Sensor an der Vorderseite des Geräts zielen, um die entsprechende Funktion auszuführen. * Wenn Sie andere Anzeigen im gleichen Bereich wie die Fernbedienung dieses Geräts verwenden, kann es passieren, dass die anderen Anzeigen versehentlich damit bedient werden. ● Stromversorgungsanzeige ● Netzaste ● Ein- bzw. Ausschalten des Produkts.

Anschließen und Verwenden eines externen Geräts Berücksichtigen Sie die Beschreibungen auf der vorherigen Seite.

* Verwenden Sie ein Cat 7-Kabel (STP*-Typ) für die Verbindung. (10/100 Mbit/s)

Spezifikationen des Wandhalterungskits

● Modellname / ● Daten der VESA-Gewindebohrung (A * B) in mm / ● C / ● Standardschraube / ● Menge / ● Wandhalterung / ● Produkt

* Dies ist ein Produkt der Klasse A. In einer häuslichen Umgebung kann dieses Produkt Funkstörungen verursachen. In solchen Fällen obliegt es dem Nutzer, angemessene Maßnahmen zu ergreifen. (Unterstützte Modell: QM85R, QM85R-B)

Dies ist ein digitales Gerät der Klasse B. (Unterstützte Modelle: QM43R, QM49R, QM50R, QM55R, QM65R, QM75R) * Detaillierte technischen Daten des Geräts finden Sie auf der Website von Samsung.

Οδηγός γρήγορης εγκατάστασης

* Το χρώμα και η εμφάνιση ενδέχεται να διαφέρουν ανάλογα με το προϊόν. Το περιεχόμενο αυτού του εγχειριδίου μπορεί να αλλάξει χωρίς προειδοποίηση, για λόγους βελτιώσης της απόδοσης.

* Πραγματοποιήστε λήψη του ηλεκτρονίου χρήσης από την τοποθεσία web για περισσότερες λεπτομέρειες.

Έλεγχος των μερών

(1) Οδηγός γρήγορης εγκατάστασης (2) Κάρτα εγγύησης (Δεν διατίθεται σε ορισμένες περιοχές) (3) Οδηγός κανονισμών (4) Καλώδιο τροφοδοσίας (5) Μπαταρίες (AAA x 2) (Δεν διατίθεται σε ορισμένες περιοχές) (6) Τηλεχειριστήριο (7) Προσαρμογέας RS232C (8) ΣΤΗΡΙΓΜΑ ΚΑΛΩΔΙΩΝ (Υποστηριζόμενα μοντέλα: QM65R, QM75R, QM85R, QM85R-B) Επισκοπούντας με το κατόρθημα από όπου αγοράσατε το προϊόν εάν λείπουν κάποια μέρη. Τα μέρη ενδέχεται να διαφέρουν σε διαφορετικές περιοχές.

Εξαρτήματα

● Απομακρυσμένος αισθητήρας Γιατίνατε ένα κουμπί στο τηλεχειριστήριο προς την κατεύθυνση του αισθητήρα στο μπροστινό μέρος του προϊόντος για να εκτελεστεί την αντίστοιχη λειτουργία. * Η χρήση άλλων συσκευών προβολής στον ίδιο χώρο με το τηλεχειριστήριο του προϊόντος μπορεί να προκαλέσει το ακούσιο έλεγχο των άλλων συσκευών προβολής. ● Ενδεικτική λυχνία λειτουργίας ● Κουμπί λειτουργίας ● Ενεργοποιεί ή απενεργοποιεί το προϊόν.

Σύνδεση και χρήση μιας συσκευής πηγής Ανατρέξτε στις περιγραφές που θα βρείτε στην προηγούμενη σελίδα.

* Για τη σύνδεση, χρησιμοποιήστε καλώδιο κατηγορίας 7 (Cat 7) (*τύπου STP), (10/100 Mbps)

Προδιαγραφές του κιτ στερέωσης σε τοίχο

● Όνομα μοντέλου / ● Προδιαγραφές οπής βίδας VESA (A * B) σε χιλιοστά / ● C / ● Τυπική βίδα / ● Ποσότητα / ● Βάση στήριξης σε τοίχο / ● Προϊόν

* Αυτό το προϊόν εμπίπτει στην κατηγορία προϊόντων κλάσης A. Σε ορισμένες χώρες, αυτό το προϊόν ενδέχεται να προκαλέσει ραδιοσυμβολές, και σε αυτήν την περίπτωση, ο χρήστης ενδέχεται να χρειαστεί να λάβει πρόσθετα μέτρα. (Υποστηριζόμενο μοντέλο: QM85R, QM85R-B) Αυτή η συσκευή είναι μια ψηφιακή συσκευή τζάμ. B. (Υποστηριζόμενα μοντέλα: QM43R, QM49R, QM50R, QM55R, QM65R, QM75R)

* Για λεπτομερείς προδιαγραφές της συσκευής, επισκεφτείτε την ιστοσελίδα της Samsung.

Gyors telepítési útmutató

* A termék színe és megjeleneése a típusától függően eltérhet, és a kézikönyv tartalma a teljesítmény javítása érdekében előzetes értesítés nélkül módosulhat.

* További információért töltse le a felhasználói kézikönyvet a weboldalról.

Az alkatrészek meglétének ellenőrzése

(1) Gyors telepítési útmutató (2) Garanciakártya (Nem mindenhol érhető el) (3) Szabályozó útmutató (4) Tápkábel (5) Elemek (AAA x 2) (Nem mindenhol érhető el) (6) Távirányító (7) RS232C adapter (8) KÁBEL-TARTÓ (Támogatott modellek: QM65R, QM75R, QM85R, QM85R-B) Ha bármelyik alkatrészt hiányzik, forduljon a forgalmazóhoz. Az alkatrészek természeténél eltérhetnek.

Részek

● A távirányító érzékelője Nyomjon meg egy gombot a távirányítótn, miközben a készülék előlapján lévő érzékelőre mutat, a megfelelő funkció elvégzéséhez. * Ha más kijelzőszekciókét is használ a készülék távirányítójánál azonos helyiségben, előfordulhat, hogy a távirányító azok működését is befolyásolja. ● Tápfeszültségjelző ● Bekapcsoló gomb ● A készülék be- és kikapcsolása.

Forráseszköz csatlakoztatása és használata

Lásd a leírásokat az előző oldalon.

* A csatlakoztathoz Cat 7>(*STP típusú) kábelrel használjon. (10/100 Mbps)

Fali konzolkészlet jellemzői

● Típusnév / ● VESA csavarlyuk jellemzők (A * B) milliméterekben / ● C / ● Szabványos csavar / ● Mennyiség / ● Fali tartókeret / ● Termék

* Ez egy A osztályú készülék. Lakossági környezetben a készülék rádióinterferenciát okozhat, ez esetben szükség lehet a felhasználó által tett megfelelő intézkedésekre. (Támogatott modellek: QM85R, QM85R-B)

Ez a készülék a B osztályba tartozó digitális készülék. (Támogatott modellek: QM43R, QM49R, QM50R, QM55R, QM65R, QM75R) * Az eszközök részletes műszaki adataiért látogasson el a Samsung honlapjára.

* Ez egy A osztályú készülék. Lakossági környezetben a készülék rádióinterferenciát okozhat, ez esetben szükség lehet a felhasználó által tett megfelelő intézkedésekre. (Támogatott modellek: QM85R, QM85R-B)

* Ez a készülék a B osztályba tartozó digitális készülék. (Támogatott modellek: QM43R, QM49R, QM50R, QM55R, QM65R, QM75R)

* Az eszközök részletes műszaki adataiért látogasson el a Samsung honlapjára.

* Ez egy A osztályú készülék. Lakossági környezetben a készülék rádióinterferenciát okozhat, ez esetben szükség lehet a felhasználó által tett megfelelő intézkedésekre. (Támogatott modellek: QM85R, QM85R-B)

* Ez a készülék a B osztályba tartozó digitális készülék. (Támogatott modellek: QM43R, QM49R, QM50R, QM55R, QM65R, QM75R)

* Az eszközök részletes műszaki adataiért látogasson el a Samsung honlapjára.

* Ez egy A osztályú készülék. Lakossági környezetben a készülék rádióinterferenciát okozhat, ez esetben szükség lehet a felhasználó által tett megfelelő intézkedésekre. (Támogatott modellek: QM85R, QM85R-B)

* Ez a készülék a B osztályba tartozó digitális készülék. (Támogatott modellek: QM43R, QM49R, QM50R, QM55R, QM65R, QM75R)

Vodič za brzo postavljanje

* Boja i izgled mogu da se razlikuju u zavisnosti od proizvodaa, a sadržaj u ovom priručniku podleža promenama bez predhodnjag obavještenja, radi poboljšanja performansi.

* Dodatne informacije nalaze se u korisničkom priručniku koji možete da preuzmete sa web-sajta.

Provera komponenti

(1) Vodič za brzo postavljanje (2) Garancijska kartica (Nije dostupno na nekim lokacijama) (3) Vodič kroz propise (4) Kabel za napajanje (5) Baterije (AAA x 2) (Nije dostupno na nekim lokacijama) (6) Daljinski upravljač (7) Adapter RS232C (8) DRŽAČ ZA KABL (Podržani modeli: QM65R, QM75R, QM85R, QM85R-B) Ako neka komponenta nedostaje, obratite se prodavcu kod koga ste kupili ovaj proizvod. Komponente mogu da se razlikuju u zavisnosti od lokacije.

Delovi

● Senzor daljinskog upravljača Pritisnite dugme na daljinskom upravljaču tako što ćete ga usmeriti prema senzoru na prednjoj strani proizvoda da biste izveli odgovarajuću funkciju. * Korišćenje nekog drugog uređaja za prikaz u oblasti u kojoj se koristi daljinski upravljač za ovaj proizvod može da ometa upravljanje drugim uređajima za prikaz. ● Indikator napajanja ● Dugme za napajanje ● Uključivanje/isključivanje proizvoda.

Povezivanje i korišćenje izvornog uređaja

Pogledajte opise na prethodnoj stranici. * Koristite Cat 7(*STP tip) kabl za vezu. (10/100 Mbps)

Specifikacije kitulua de montare pe perete

● Nume model / ● Specificațiile gurilor de surub VESA (A * B) in milimetri / ● C / ● Surub standard / ● Cantitate / ● Suport de montare pe perete / ● Produs

* Acesta este un produs de clasa A. Într-un mediu domestic, acest produs poate cauza interferențe radio, caz în care poate fi necesar ca utilizatorul să ia măsurile adecvate. (Model acceptate: QM85R, QM85R-B)

Acest echipament este un aparat digital din clasa B. (Modele acceptate: QM43R, QM49R, QM50R, QM55R, QM65R, QM75R)

* Pentru specificații detaliate despre dispozitiv, vizitați site-ul web Samsung.

Guida di installazione rapida

* Il colore e l'aspetto possono variare a seconda del prodotto, inoltre i contenuti del manuale sono soggetti a modifica senza preavviso allo scopo di migliorare le prestazioni del prodotto.

* Per ulteriori dettagli, è possibile scaricare il manuale utente dal sito Web.

Verifica dei componenti

(1) Guida di installazione rapida (2) Garanzia (Non disponibile in alcuni paesi) (3) Guida alle normative vigenti (4) Cavo di alimentazione (5) Batterie (AAA x 2) (Non disponibile in alcuni paesi) (6) Telecomando (7) Adattatore RS232C (8) SUPPORTO PER CAVI (Modelli supportati: QM65R, QM75R, QM85R, QM85R-B) Se alcuni componenti risultassero mancanti, rivolgersi al punto vendita presso il quale è stato acquistato il prodotto. I componenti possono variare in base alla località.

Parti

● Sensore remoto Per eseguire una funzione, premere il pulsante corrispondente sul telecomando puntato ed essere*ultimo in direzione del sensore sulla parte frontale del prodotto. * Se nel raggio d'azione del telecomando del prodotto sono presenti altri dispositivi di visualizzazione, è possibile che questi vengano azionati inavvertitamente. ● Indicatore di alimentazione ● Pulsante di accensione Consente di accendere o spegnere il prodotto.

Connessione e uso di un dispositivo sorgente Fare riferimento alle descrizioni riportate alla pagina precedente.

* Utilizzare il cavo Cat 7 (tipo *STP) per la connessione. (10/100 Mbps)

Specifiche del kit di montaggio a parete

● Nome modello / ● Specifiche alloggiamento viti VESA (A * B) in millimetri / ● C / ● Vite standard / ● Quantità / ● Staffa per il montaggio a parete / ● Prodotto

* Questo è un prodotto di classe A. Nell'ambito di un ambiente domestico potrebbe generare interferenze radio, rendendo necessario per l'utente adottare misure adeguate. (Modello supportato: QM85R, QM85R-B)

Questo dispositivo è un apparecchio digitale di Classe B. (Modelli supportati: QM43R, QM49R, QM50R, QM55R, QM65R, QM75R)

* Per le specifiche dettagliate del dispositivo, visitare il sito Web Samsung.

* Questo è un prodotto di classe A. Nell'ambito di un ambiente domestico potrebbe generare interferenze radio, rendendo necessario per l'utente adottare misure adeguate. (Modello supportato: QM85R, QM85R-B)

Questo dispositivo è un apparecchio digitale di Classe B. (Modelli supportati: QM43R, QM49R, QM50R, QM55R, QM65R, QM75R)

* Per le specifiche dettagliate del dispositivo, visitare il sito Web Samsung.

* Questo è un prodotto di classe A. Nell'ambito di un ambiente domestico potrebbe generare interferenze radio, rendendo necessario per l'utente adottare misure adeguate. (Modello supportato: QM85R, QM85R-B)

Questo dispositivo è un apparecchio digitale di Classe B. (Modelli supportati: QM43R, QM49R, QM50R, QM55R, QM65R, QM75R)

* Per le specifiche dettagliate del dispositivo, visitare il sito Web Samsung.

* Questo è un prodotto di classe A. Nell'ambito di un ambiente domestico potrebbe generare interferenze radio, rendendo necessario per l'utente adottare misure adeguate. (Modello supportato: QM85R, QM85R-B)

Questo dispositivo è un apparecchio digitale di Classe B. (Modelli supportati: QM43R, QM49R, QM50R, QM55R, QM65R, QM75R)

Priručnik rýchlym nastavením

* Farba a vzhľad sa môžu odlišovať v závislosti od konkrétneho výrobku o obsah priručníka podlieha zmenám bez predchádzajúceho upozornenia v záujme zvyšovania výkonu.

* Za webovej lokality si prevzmete používateľskú priručku, v ktorej nájdete ďalšie informácie.

Kontrola komponentov

(1) Priručka rýchlym nastavením (2) Záručný list (V niektorých lokalitách nie je k dispozícii) (3) Priručka s uvedením predpisov (4) Napájací kábel (5) Batérie (AAA x 2) (V niektorých lokalitách nie je k dispozícii) (6) Dialkové ovládanie (7) Adapter RS232C (8) DRŽAČ ZA KABL (Podržani modely: QM65R, QM75R, QM85R, QM85R-B) Ak chýbajú niektoré komponenty, kontaktujte predajcu, u ktorého ste produkt kúpili. Komponenty sa môžu na rôznych miestach líšiť.

Diel

● Snímač diaľkového ovládania Namierením diaľkového ovládania na snímač na prednej strane výrobku a stlačením tlačidla vykonáte zodpovedajúcu funkciu. * Používanie iných zobrazovacích zariadení v rovnakej oblasti, ako diaľkové ovládanie tohto produktu, môže spôsobiť neúmyselné ovládanie týchto iných zobrazovacích zariadení. ● Indikator napájania ● Dugme za napajanie ● Vypínač ● Zapína alebo vypína výrobok.

Pripojenie a používanie zdrojového zariadenia

Pozrite si opisy na predchádzajúcej strane. * Na pripojenie použite kábel Cat 7 (typ STP*). (10/100 MB/s)

Špecifikácie súpravy držáka na stenu

● Názov modelu / ● Špecifikácie pre otvor za VESA zavrtnje (A * B) u milimetrima / ● C / ● Standardní zavrtanji / ● Količina / ● Zidni nosač / ● Proizvoda

* Ovo je proizvod klase A. U kućnom okruženju ovaj proizvod može biti za strany proizvačetea nutně přijat vhodné opatření. (Podporovaný model: QM85R, QM85R-B)

Toto zariadenie je digitálne zariadenie triedy B. (Podporovaný model: QM43R, QM49R, QM50R, QM55R, QM65R, QM75R)

* Podrobné technické údaje zariadenia nájdete na webovej lokalite spoločnosti Samsung.

Ātrās uzstādīšanas pamācība

* Atkarībā no izstrādājuma tās krāsa un izskats var atšķirties, un siekianti pagertinti kokybē šis vadovo turinys gali būti keičiamos be išankstinio įspėjimo.

* Jei reikia daugiau informacijos, iš svetainės atsisiųskite naudotojo vadovą.

Sastāvdaļju pārbaude

(1) Ātrās uzstādīšanas pamācība (2) Garantijas karte (nav pieejams dažās atrašanās vietās) (3) Normatīvā dokumentācija (4) Strāvas vadss (5) Baterijas (AAA x 2) (nav pieejams dažās atrašanās vietās) (6) Tālvaldības pults (7) RS232C adapteris (8) KABELU TURĒTĀJS (Atbalstītie modeļi: QM65R, QM75R, QM85R, QM85R-B) Ja kāda no izstrādājuma sastāvdaļām trūkst, sazinieties ar tā pārdevēju. Dažādās atrašanās vietās sastāvdaļas var atšķirties.

Detāļas

● Tālvaldības pults sensors Lai veiktu atbilstošo funkciju, nospiediet tālvaldības pults pogu, pavēršot pulti izstrādājuma priekšpusē esošā sensora virzienā. * Citu displeja ierīču izmantošana vienā telpā ar šī izstrādājuma tālvaldības pulti var izraisīt netīšu pārējo displeja ierīču vadību. ● Strāvas padeves indikators ● Ieslēgšanas/izslēgšanas poga Ieslēdz vai izslēdz izstrādājumu.

Avota ierīces pievienošana un izmantošana

Skatiet aprakstus iepriekšējā lappusē. * Savienojuma izveidi izmantojiet Cat 7 (*STP tipa) kabeli. (10/100 Mbps)

Sienas montāžas komplekta specifikācijas

● Modeļa nosaukums / ● VESA skrūvju caurumu izmēri (A*B) milimetros / ● C / ● Standarta skrūve / ● Daudzums / ● Sienas montāžas balstenis / ● Izstrādājums

* Šis ir A klases izstrādājums. Mājas apstākļos šis izstrādājums var būt nepieciešams veikt atbilstošas darbības. (Atbalstītie modeļi: QM85R, QM85R-B)

Šis ierīce ir B klases digitālā ierīce. (Atbalstītie modeļi: QM43R, QM49R, QM50R, QM55R, QM65R, QM75R)

* Lai uzinātu īssaimi jrenginio specifikāciju, aplskatīkiet Samsung tīmekļa vietni.

* Šis ir A klases izstrādājums. Mājas apstākļos šis izstrādājums var būt nepieciešams veikt atbilstošas darbības. (Atbalstītie modeļi: QM85R, QM85R-B)

* Šis ierīce ir B klases digitālā ierīce. (Atbalstītie modeļi: QM43R, QM49R, QM50R, QM55R, QM65R, QM75R)

* Lai uzinātu īssaimi jrenginio specifikāciju, aplskatīkiet Samsung tīmekļa vietni.

* Šis ir A klases izstrādājums. Mājas apstākļos šis izstrādājums var būt nepieciešams veikt atbilstošas darbības. (Atbalstītie modeļi: QM85R, QM85R-B)

* Šis ierīce ir B klases digitālā ierīce. (Atbalstītie modeļi: QM43R, QM49R, QM50R, QM55R, QM65R, QM75R)

* Lai uzinātu īssaimi jrenginio specifikāciju, aplskatīkiet Samsung tīmekļa vietni.

Navodila za hitro namestitev

* Barva in videz se lahko razlikujeta glede na izdelek, vsebina priručnika pa se lahko spremeni brez predhodnega obvestila za mejojar el rendimiento.

* Za nadaljnje informacije s spletnega mesta prenesite uporabniški priručnik.

Pregled komponent

(1) Navodila za hitro namestitev (2) Garancijska kartica (ni na voljo povsod) (3) Pravna navodila (4) Napajalni kabel (5) Baterije (AAA x 2) (ni na voljo povsod) (6) Daljinski upravljalnik (7) Adapter RS232C (8) DRŽALO ZA KABEL (Podprti modeli: QM65R, QM75R, QM85R, QM85R-B) Če kateri koli komponente manjkajo, se obrnite na ponudnika, pri katerem ste izdelek kupili. Komponente se lahko razlikujejo glede na lokacijo.

Deli

● Daljinski senzor Usmerite daljinski upravljalnik v tipalo na sprednji strani izdelka in pritisnite gumb, da izvedete ustrezno funkcijo. * Uporaba drugih prikazovalnih naprav v istem prostoru, kot je daljinski upravljalnik tega izdelka, lahko povzroči nenamerno upravljanje drugih prikazovalnih naprav. ● Indikator napajanja ● Gumb za vklop ● Klop ali izklop izdelka.

Priklon in uporaba vhodne naprave

Oglejte si opise na prejšnji strani. * Za povezavo uporabite kabel Cat 7 (vrsta kabla *STP). (10/100 Mb/s)

Specifikacije kompleta za pritrditev na steno

● Ime modela / ● Luknje za vijake po standardu VESA (A * B) u milimetrim / ● C / ● Običajni vijak / ● Količina / ● Stenski nosilec / ● Izdelek

* To je izdelek razreda A. V domačem okolju lahko ta izdelek povzroča radijske motnje. V tem primeru bo uporabnik morda moral ustrezno ukrepati. (Podprti model: QM85R, QM85R-B)

Naprava je digitalni aparat razreda B. (Podprti modeli: QM43R, QM49R, QM50R, QM55R, QM65R, QM75R)

* Podrobneje tehnične podatke o napravi lahko najдете na spletnem mestu podjetja Samsung.

Greitos sąrankos vadovas

*Atsižvelgiant į gaminį, spalva ir išvaizda gali skirtis, o siekiant pagerinti kokybę šio vadovo turinys gali būti keičiamos be išankstinio įspėjimo.

* Jei reikia daugiau informacijos, iš svetainės atsisiųskite naudotojo vadovą.

Sudedamųjų dalių tikrinimas

(1) Greitos sąrankos vadovas (2) Garantijos kortelė (Neprieinama kai kuriose vietovėse) (3) Nustatymų vadovas (4) Maitinimo laidas (5) Baterijos (AAA x 2) (Neprieinama kai kuriose vietovėse) (6) Nuotolinio valdymo pultas (7) RS232C adapteris (8) LAIDO LAIKIKLIS (Palaikomi modeliai: QM65R, QM75R, QM85R, QM85R-B) Jeigu trūksta sudedamųjų dalių, kreipkitės pardavėją, iš kurio įsigijote šį gaminį. Sudedamosios dalys skirtinguose regionuose gali būti skirtingos.

Dalys

● Nuotolinis jutiklis Nukreipę į gaminio priekyje esantį jutiklį, paspauskite nuotolinio valdymo pulto mygtuką, kad atliktumėte atitinkamą funkciją. * Jeigu netoli šio gaminio nuotolinio valdymo pulto naudojami kiti įrenginiai su ekranu, gali būti, jog šie įrenginiai gali būti valdomi netyčiomis. ● Maitinimo indikatorius ● Maitinimo mygtukas Jungia arba išjungia gaminį.

Šaltinio įrenginio prijungimas ir naudojimas

Žr. ankstesniais puslapyje pateikiamus aprašymus.

* Jungtiai naudokite „Cat 7“ (*STP tipo) laidą. (10/100 Mbps)

Sienioini laikiklio komplekto specifikacijos

● Modelio pavadinimas / ● VESA varžtų skylių specifikacijos (A *